



TCL

INSPIRE GREATNESS



Smart APP
+ Controle Wi-Fi



Função
Brisa



Eco
Friendly



CONDICIONADOR DE AR

SÉRIE T-Pro - G2

Manual do Usuário

As figuras e ilustrações apresentadas neste manual são fornecidas somente para referência e as ilustrações podem ser diferentes do produto real.

As especificações e o design do produto estão sujeitos a alterações sem aviso prévio.

HI WALL FRIO

INVERTER
TAC-09CTG2-INV
TAC-12CTG2-INV
TAC-18CTG2-INV
TAC-18CTG2X-INV
TAC-24CTG2-INV

HI WALL QUENTE - FRIO

INVERTER
TAC-09CHTG2-INV
TAC-12CHTG2-INV
TAC-18CHTG2-INV
TAC-18CHTG2X-INV
TAC-24CHTG2-INV

PARABÉNS!

Agora você dispõe de um aparelho da mais alta tecnologia e qualidade que um produto poderia ter; um **CONDICIONADOR DE AR** da TCL SEMP.

Mas lembre-se: para conseguir um bom desempenho do seu aparelho, é importante que você leia este Manual com atenção, para que seus recursos tecnológicos sejam entendidos e desfrutados. Conserve-o para futuras consultas.

MEIO AMBIENTE: A TCL SEMP preocupada com o Meio Ambiente procurou desenvolver este produto para que pudesse ser reciclado e reutilizado, se o mesmo vier a ser destinado a recicladores. Toda a embalagem, inclusive o manual de instruções, é reciclável. Descarte adequadamente produtos e/ou acessórios adquiridos. Empenhada em estimular e apoiar ações voltadas à preservação ambiental, a TCL SEMP recomenda não descartar produtos eletroeletrônicos e/ou seus acessórios no lixo doméstico, na rua, em terrenos baldios, aterros sanitários e tampouco em córregos ou riachos. A TCL SEMP como empresa socialmente responsável, no âmbito do exercício de sua atividade empresarial, observa todas as normas de proteção ao Meio Ambiente em vigor no país, notadamente as políticas de gerenciamento de resíduos industriais bem como aquelas relativas à Logística Reversa de Produtos Eletroeletrônicos e seus componentes de uso doméstico pós consumo (instituída pela Lei 12.305/2010). **Como expressão deste firme compromisso, associou-se à ABREE (Associação Brasileira de Reciclagem de Eletrodomésticos e Eletroeletrônicos), uma entidade Gestora do Sistema Coletivo de Logística Reversa do segmento eletroeletrônico, com as quais vem contribuindo para a adequada gestão de resíduos sólidos pós consumo, e, portanto, com sua destinação ambientalmente correta.**

Consulte-a no endereço <http://abree.org.br>, acerca dos pontos de coletas de Produtos Eletroeletrônicos, pós consumo.

O Descarte adequado de produtos e/ou acessórios TCL SEMP:

Embalagem: A embalagem deste equipamento é composta de calços de isopor, papelão e sacos plásticos, todos materiais recicláveis. Procure encaminhar o seu descarte para a coleta seletiva adequada.

Produto: Este produto consiste de materiais recicláveis e reutilizáveis, assim ao final da vida útil encaminhe para empresas especializadas de descarte ou reciclagem conforme a legislação existente em sua região.

Atenção: Pilhas e baterias devem ser devolvidas sempre no local da compra ou em pontos de coleta específica para esse fim.

A TCL SEMP disponibiliza um canal de comunicação para orientar o consumidor para descarte dos produtos e/ou acessórios por ela comercializados, ao final de sua vida útil, conforme a legislação em vigor. Tal atividade permite o descarte ambientalmente apropriado, ou mesmo, sua recuperação e/ ou reciclagem, de forma a assegurar uma adequada destinação final.

Agradecemos seu contato através do CAC pelo telefone 0800 7367 825, ou acessando o site www.tclsemp.com.br/suporte para conhecer os endereços, contribuindo dessa forma para assegurar a destinação correta, em respeito ao meio ambiente.

Índice

Instruções de Segurança	5
Cuidados e Precauções para o Instalador	8
Cuidados e Precauções para o Usuário	9
Apresentação do Aparelho	10
Unidade Interna.....	10
Unidade Externa.....	10
Componentes para instalação.....	11
Descrição das funções do Display	11
Reinício Automático e Botão de Emergência	12
Reinício Automático.....	12
Botão de Emergência.....	12
Controle Remoto	13
Display do Controle Remoto	15
Instruções de Operação	16
Modo Oscilar - Controle do Fluxo de Ar.....	16
Modo Resfriamento.....	17
Modo Turbo.....	17
Modo Aquecimento.....	17
Modo Timer	
Acionamento automático.....	18
Modo Timer	
Desligamento automático.....	18
Modo Ventilação.....	19
Modo ECO.....	19
Desumidificar.....	19
Modo Silêncio.....	19
Dormir.....	20
Siga - me.....	20
Modo Automático.....	20
Display.....	20
Função esterilização.....	21
Potência.....	22
Modo BRISA.....	23
Resfria.....	23
Aquece.....	23
TCL Home App & conexão IoT	24
Predefinições de Smart phone e módulo Wi-Fi.....	24
Smartphone.....	24
Wi-Fi.....	24
Conectando seu Condicionador de Ar no App.....	25
Google Assistente e Alexa.....	25
Uso do Google Assistente com o condicionador de ar.....	25
Controle por comando de voz com a TCL Google TV.....	26
Uso do Alexa com o condicionador de ar.....	26
Comandos compatíveis com o Google Assistente e Alexa.....	26
Análise de ocorrências do App TCL Home.....	27

Proteção.....	27
Instrução de Instalação	28
Selecionando o local de instalação	28
Unidade Interna.....	28
Unidade Externa.....	28
Instalação da unidade INTERNA.....	29
Instalação do suporte de parede.....	29
Perfurar a parede para a tubulação.....	29
Conexões elétricas	29
Instalação do suporte na parede.....	30
Conexão da mangueira de dreno de água	30
Conexão da tubulação	30
Filtro de ar	30
Conexões.....	31
Instalação da unidade EXTERNA.....	32
Dreno de água condensada (para modelos Quente/Frio).....	32
Teste de estanqueidade	32
Procedimento de vácuo	33
Teste de Operação	33
Diagrama de instalação.....	35
Para o Instalador Técnico	36
Diagrama de fiação.....	36
Conexão elétrica do equipamento.....	36
Interligação elétrica	36
Conexão Elétrica	36
Instrução para montagem da tampa do bloco de terminais.....	37
Fusíveis de proteção	37
Manutenção	38
UNIDADE INTERNA	38
FILTRO HD ANTI-POEIRA	38
LIMPEZA DO TROCADOR DE CALOR.....	38
MANUTENÇÃO SAZONAL.....	38
SUBSTITUIÇÃO DAS PILHAS	38
Análise de ocorrências	39
Especificação técnica - Modelos INVERTER FRIO	40
Especificação técnica - Modelos INVERTER QUENTE-FRIO	41
Plano de Manutenção Preventiva.....	42
Registro de Instalação e Manutenção	45
Certificado de garantia	46

Instruções de Segurança



Cuidado, risco de incêndio.

Este condicionador de ar é fornecido com fluido refrigerante **R32**, classificado como amigo do meio ambiente por não agredir a camada de ozônio e ter um baixo potencial de aquecimento global quando comparado com outros fluidos refrigerantes. Alguns cuidados devem ser tomados na escolha do local para instalação e manutenção pois deve estar afastado de fontes de calor, ignição, chama aberta, superfícies aquecidas, fagulhas, centelhas, faíscas e arcos elétricos. Não instale o aparelho em ambientes onde o ar possa conter gases, óleo ou enxofre ou próximo de fontes de calor.



Manual do Proprietário

Antes de usar o condicionador de ar, leia primeiro o manual do proprietário.



Manual de Instalação

Antes de instalar o condicionador de ar, leia primeiro o manual de instalação.



Manual de Serviço

Antes de realizar manutenção ou reparos, leia primeiro o manual de serviço.

de proteção e luvas antiestáticas quando manusear os condicionadores de ar.

- Desligue sempre a alimentação de energia elétrica, chave geral, disjuntor, antes de iniciar os trabalhos.

- Não instale este condicionador de ar próximo à fontes de ignição de chamas ou gases aquecidos.

- Não perfure ou queime qualquer parte do gabinete ou tubulação de cobre do condicionador de ar.

- Após a realização dos serviços de manutenção, execute uma inspeção minuciosa para verificação da tubulação e conexões para evitar possíveis vazamentos.

- Utilize uma esponja com água e sabão para a verificação de vazamentos na instalação e nas conexões do equipamento.

Nunca utilize chamas ou faíscas para efetuar a verificação de possíveis vazamentos. Este equipamento não se destina para instalação em atmosferas potencialmente inflamáveis.

- Durante a instalação, o consumo de cigarros e a utilização de telefone celular devem ser evitados no local de instalação, inspeção ou manutenção. É recomendado a sinalização com placas de **NÃO FUME** e **NÃO UTILIZE TELEFONE CELULAR**.

- Evite instalar próximo a fontes de calor ou vapores, exaustores ou gases inflamáveis.

- Evite a instalação em ambientes com presença de névoa de óleo, com atmosfera sulfurosa, sobre lareiras ou fontes que possam gerar centelhas ou faíscas.

- Antes de iniciar o trabalho em sistemas contendo fluidos refrigerantes inflamáveis, é necessário realizar verificações de segurança para assegurar que o risco de ignição seja minimizado.

- Os trabalhos devem ser realizados sob um procedimento controlado para minimizar os riscos de presença de gás ou vapor inflamável durante a execução.

ATENÇÃO

- O aparelho deve ser armazenado em um local sem operação contínua de propagadores de chamas como equipamentos a gás e fontes de ignição como aquecedor elétrico.

- A unidade externa é fornecida com fluido refrigerante **R32**. **Este fluido possui classificação A2L do grupo de segurança, considerado de baixa toxicidade e baixa inflamabilidade e deverá ser armazenado em uma área bem ventilada**, sendo a dimensão da sala correspondente com a especificação de área de operação definida.

- **O aparelho NÃO DEVE ser instalado em um local sem ventilação, principalmente se a área de instalação escolhida for menor que 4m²**. Manter sempre as aberturas de ventilação requerida livre de obstruções.

- Atente sempre para as informações e avisos de atenção e perigo contidos nas etiquetas.

- Siga as normas de segurança e use sempre vestuários e equipamentos de proteção individual. Utilize sempre óculos

Instruções de Segurança

- Todo o pessoal de manutenção e outras pessoas que trabalham na área local devem ser instruídos sobre a natureza do trabalho que está sendo realizado. O trabalho em espaços confinados deve ser evitado. A área ao redor do espaço de trabalho deve ser isolada. Certifique-se de que as condições dentro da área foram feitas de forma segura pelo controle de material inflamável.

- A área deve ser verificada com um detector de refrigerante apropriado antes e durante o trabalho, para certificar-se de que o técnico esteja ciente de atmosferas potencialmente tóxicas ou inflamáveis. Certifique-se de que o equipamento de detecção de vazamento usado é adequado para uso com todos os refrigerantes aplicáveis, ou seja, sem fásca, adequadamente vedado ou intrinsecamente seguro;

- Se algum trabalho a quente for realizado no equipamento de refrigeração ou em quaisquer peças associadas, um extintor de incêndio adequado deve estar disponível. Tenha um pó seco ou extintor de incêndio de CO² adjacente à área de carregamento;

- Nenhuma pessoa realizando trabalho em um sistema de refrigeração que envolva a exposição de qualquer a tubulação deve usar quaisquer fontes de ignição de maneira que possa levar ao risco de incêndio ou explosão. Todas as possíveis fontes de ignição, incluindo cigarro, devem ser mantidas suficientemente longe do local de instalação, reparo, remoção e descarte. Antes de iniciar o trabalho local, a área ao redor do equipamento deve ser inspecionada para garantir que não haja perigos inflamáveis ou riscos de ignição. Sinais de "Proibido Fumar" devem ser exibidos;

- Certifique-se de que a área esteja ao ar livre ou que seja adequadamente ventilada antes de entrar no sistema ou realizando qualquer trabalho a quente. A ventilação deve ser mantida durante o período em que o trabalho é realizado. A ventilação deve dispersar com segurança qualquer refrigerante liberado e, de preferência, expulsá-lo externamente para a atmosfera;

- Quando os componentes elétricos estiverem sendo alterados, eles devem ser adequados para o propósito e com especificação correta. Em todos os momentos, as diretrizes de manutenção

e serviço do fabricante devem ser seguidas. Em caso de dúvida, consulte o departamento técnico do fabricante para obter assistência;

- O reparo e a manutenção de componentes elétricos devem incluir verificações de segurança iniciais e procedimentos de inspeção de componentes. Se existir uma falha que possa comprometer a segurança, a alimentação elétrica não deve ser conectada ao circuito até que seja resolvida satisfatoriamente. Se a falha não pode ser corrigida imediatamente, mas é necessário continuar a operação, uma adequada solução temporária deve ser usada. Isso deve ser informado ao proprietário do equipamento para que todas as partes estejam cientes.

Instruções de Segurança

Requisitos para a carga máxima de fluido refrigerante R32 e a área do local a ser equipada com um ar condicionado são descritos nas Tabela 1 e Tabela 2 abaixo.

Tabela 1 - Carga máxima de fluido refrigerante R32 (kg)

h (m)	Área do local (m ²)						
	4	7	10	15	20	30	50
0,60	0,68	0,90	1,08	0,32	1,53	1,87	2,41
1,00	1,14	1,51	1,80	2,20	2,54	3,12	4,02
1,80	2,05	2,71	3,24	3,97	4,58	5,61	7,254
2,20	2,50	3,31	3,96	4,85	5,60	6,86	8,85

h (m) Altura da instalação da unidade interna.

Tabela 2 - Área mínima do ambiente (m²)

h (m)	Carga máxima de fluido refrigerante R32 (kg)						
	1,224	1,836	2,448	3,672	4,896	6,120	7,956
0,60		29	51	116	206	321	543
1,00		10	19	42	74	116	196
1,80		3	6	13	23	36	60
2,20		2	4	9	15	24	40

O Aparelho deve ser instalado em local com boa ventilação.

Cuidados e Precauções para o Instalador

LEIA ESTE MANUAL ANTES DE INSTALAR E UTILIZAR O EQUIPAMENTO.

- Evite que crianças circulem próximo a área de instalação das unidades interna e externa. Acidentes podem acontecer.
- Certifique-se de que a base da unidade externa esteja firmemente fixa.

Atenção:

- Evite deixar a tubulação de cobre aberta por longo período de tempo. A entrada de umidade do ar é prejudicial ao sistema. Após acionar o equipamento verifique se não há pontos de vazamento.
- Realize um ciclo de testes após instalar o aparelho e registre os dados operacionais.
- A instalação elétrica deve oferecer proteção adequada para o equipamento contra sobrecargas.
- Assegure-se de que a tensão de alimentação elétrica corresponda ao informado na etiqueta do equipamento.

Atenção:

- A interligação elétrica entre a unidade interna, unidade externa e a rede de alimentação deve ser conforme a norma NBR5410, (Instalações Elétricas de Baixa Tensão). A alimentação elétrica deve ter um circuito elétrico independente com disjuntores de proteção de fácil acesso.
- O condicionador de ar deve ser instalado por profissionais qualificados.
- Evite instalar o aparelho próximo de substâncias inflamáveis (álcool, etc.) ou de recipientes pressurizados (ex.: latas de spray).

Atenção:

- Se o aparelho for utilizado em áreas sem possibilidade de ventilação, devem ser tomadas precauções para evitar que qualquer vazamento de fluido refrigerante permaneça no ambiente e crie perigo de incêndio.
- Os materiais utilizados para a embalagem são recicláveis. Aconselha-se, portanto, depositá-los nos respectivos recipientes de coleta seletiva. No fim da sua vida útil, deposite o aparelho nos centros de coleta especializados.
- Não é permitido a instalação, adaptação ou uso deste produto para climatização veicular como reboques, trailer ou contêiner, sujeitos a vibração excessiva.
- Utilize o aparelho somente como indicado neste manual. Estas instruções pretendem abranger todas as condições e situações possíveis. Porém é necessário sempre usar o bom senso e a prudência na instalação, no funcionamento e na conservação de qualquer eletrodoméstico.



Perigo

- Antes de acessar os terminais elétricos, o circuito de energia deve ser desligado da fonte de alimentação.

- O aparelho deve ser instalado respeitando as normas nacionais que disciplinam as instalações elétricas.



Perigo

RISCO DE EXPLOÇÃO!

- Não utilize lâmparas ou detectores do tipo chama viva para verificação de vazamentos nas unidades ou na instalação.
- Utilize procedimentos e equipamentos seguros para efetuar a verificação de ocorrência de vazamentos.
- Não utilize meios para acelerar o processo de descongelamento ou de limpeza, além daqueles recomendados pelo fabricante.
- O aparelho deve ser armazenado em um ambiente onde não haja fontes de ignição como chamas visíveis, aparelhos a gás ou aparelhos com aquecimento elétrico.
- Atente que fluidos refrigerantes podem não conter odor.
- A tubulação deve ser protegida contra danos físicos e, no caso de fluido refrigerante inflamável, não deve ser instalado em um espaço sem ventilação, caso o espaço seja menor a área mínima informada neste manual.
- A conformidade com o regulamento nacional do fluido refrigerante deve ser observado.
- O compressor utilizado nesta unidade não se destina para compressão de ar.
- Siga as instruções de segurança deste manual para preservar a integridade física das pessoas que possam estar próxima da unidade durante os procedimentos de instalação e manutenção, e evitar qualquer dano ao equipamento e ao local de instalação.

Cuidados e Precauções para o Usuário

IMPORTANTE

Não abra o aparelho para acessar suas partes internas. Há risco de choque elétrico e perda da garantia. Em caso de problemas com seu aparelho, procure a Assistência Técnica Autorizada.

- Leia este manual antes de instalar e utilizar o equipamento.
- Não tente instalar o condicionador de ar, este serviço deve ser realizado por um profissional especializado, Entre em contato com a Assistência Técnica Autorizada para maiores informações.

Atenção:

- Este aparelho não se destina à utilização por pessoas (inclusive crianças) com capacidades físicas, sensoriais ou mentais reduzidas, ou por pessoas com falta de experiência e conhecimento, a menos que tenham recebido instruções referentes à utilização do aparelho ou estejam sob a supervisão de uma pessoa responsável pela sua segurança.
- Recomenda-se que as crianças sejam vigiadas para assegurar que elas não estejam brincando com o aparelho.
- Todo o serviço de reparo e manutenção que afete os meios de segurança somente devem ser realizados por profissionais qualificados e competentes conforme recomendação do fabricante. Desligue o aparelho da rede elétrica antes de executar qualquer limpeza ou manutenção.
- Não utilize materiais abrasivos ou esponjas de aço para a limpeza superficial do produto. Utilize um pano úmido.
- Antes de ligar o aparelho verifique se a tensão elétrica na etiqueta corresponde a tensão elétrica disponível no local.
- Nunca use o aparelho se ele tiver algum defeito ou se estiver quebrado. Solicitar a visita de uma Assistência Técnica autorizada para inspeção, conserto ou ajuste.
- Não desmonte ou acesse os componentes internos do aparelho. Ele não possui peças que possam ser consertadas pelo usuário.
- É recomendado examinar com regularidade o cabo de alimentação para verificar sinais de deterioração e, se o cabo estiver danificado, o aparelho não pode ser utilizado.
- Não dobre, puxe ou comprima o cabo de alimentação, pois pode danificá-lo. Choques elétricos ou incêndio provavelmente são causados por um cabo de alimentação danificado.
- Não utilizar extensões, conectores, multiplicadores de tomadas e adaptadores elétricos, de qualquer tipo, e verifique se as instalações elétricas de sua residência são compatíveis com as especificações técnicas requeridas pelo seu produto (caso tenha dúvida para ligar o seu aparelho, em relação à instalação de sua casa, consulte um profissional qualificado).
- Se o cabo de alimentação estiver danificado, ele deve ser substituído pelo agente autorizado ou

pessoa qualificada, a fim de evitar riscos.

- Este aparelho foi desenvolvido para condicionamento de ar em ambientes domésticos e comerciais e não deve ser utilizado para qualquer outra finalidade, como por exemplo, para secar roupa, esfriar alimentos e etc.
- Use o aparelho apenas para as finalidades descritas neste manual.
- Nunca utilize o condicionador de ar sem o filtro de ar devidamente montado. O uso do aparelho sem o filtro de ar pode causar um acúmulo excessivo de poeira ou resíduos nas partes internas do equipamento, podendo prejudicar seu funcionamento.
- O usuário é responsável por ter o condicionador de ar instalado por um técnico qualificado, que deve providenciar o aterramento apropriado e um circuito de proteção independente, conforme norma NBR-5410.
- As pilhas do controle remoto devem ser descartadas adequadamente em local apropriado em ponto de coleta seletiva ao final de sua vida útil.
- Nunca fique exposto diretamente ao fluxo de ar frio por muito tempo. A exposição direta e prolongada ao ar frio pode ser prejudicial para a sua saúde. Um cuidado especial deve ser tomado nos ambientes onde há crianças, pessoas idosas ou enfermas.
- Não direcione o fluxo de ar para plantas ou animais. Uma longa exposição direta ao fluxo de ar frio do condicionador de ar poderá ter efeitos negativos sobre as plantas e animais.
- Se o aparelho apresentar algum tipo de fumaça ou houver odor de queimado, interrompa imediatamente o fornecimento de energia e entre em contato com o CAC. O uso prolongado do dispositivo em tais condições pode causar incêndio ou avaria elétrica.
- Consertos e reparos devem ser realizados apenas por uma Assistência Técnica Autorizada. Reparos incorretos podem expor o usuário ao risco de choque elétrico e acidentes graves.
- Desligue o disjuntor de proteção caso o equipamento permaneça desligado por um longo período de tempo.
- Certifique-se de que o aparelho esteja desconectado da fonte de alimentação antes de realizar qualquer limpeza ou manutenção.
- A seleção da temperatura mais adequada pode evitar danos ao aparelho.
- Não toque no aparelho com os pés descalços ou quando partes do corpo estiverem molhadas ou úmidas.
- Não obstrua a entrada ou saída de ar da unidade interna ou externa. A obstrução destas aberturas

Cuidados e Precauções para o Usuário

provoca uma redução na eficiência do aparelho com possíveis falhas ou danos consequentes.

- De forma alguma altere as características do aparelho.
- Não suba ou coloque objetos pesados ou quentes em cima do aparelho.
- Não deixe janelas ou portas abertas por muito tempo quando o condicionador de ar estiver funcionando.
- NUNCA coloque o aparelho em contato com a água, o isolamento elétrico pode ser danificado e causar acidentes graves ao usuário.

Apresentação do Aparelho

Nomenclatura do equipamento

TAC-18CHTG2X-INV

T	TCL	T	AC	18	CH	T	G	2X	INV
AC	Condicionador de Ar								
12	Capacidade nominal								
	W	(Btu/h)							
09	2637	(9000)							
12	3516	(12000)							
18	5274	(18000)							
24	7032	(24000)							
C	Resfria								
CH	Resfria-Aquece								
T	T-PRO Series								
G	Refrigerante R32								
2	Série								
2X									
INV	Tecnologia Inverter								

Unidade Externa

9. Grade de saída de ar
10. Tampa do bloco de terminais elétricos
11. Válvula da linha de gás
12. Válvula da linha de líquido
13. Cobertura para válvulas

(*) DISPONÍVEL SOMENTE EM ALGUNS MODELOS.

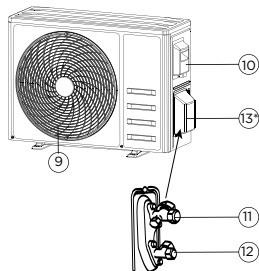

Unidade Interna



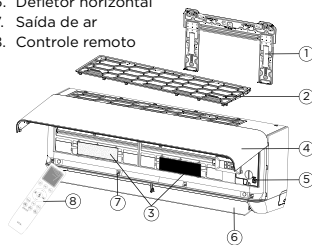

1. Suporte de parede
2. Filtro de ar HD
3. Filtro de íons de prata e carvão ativado
4. Painel frontal
5. Botão de emergência
6. Defletor horizontal
7. Saída de ar
8. Controle remoto



Nota: As identificações acima são apenas um diagrama orientativo do aparelho e podem não corresponder à aparência das unidades que foram adquiridas.

Apresentação do Aparelho

Componentes para instalação



Componentes	
1. Mangueira de dreno.	
2. Presilha para mangueira de dreno. Modelos 9, 12, 18 e 24	
3. Suporte para instalação na parede.	
4. Parafusos e buchas de fixação do suporte de parede. Modelos: 09, 12 e 18k Modelos: 24k	
6 Parafusos 8 Parafusos 6 buchas 8 buchas	
5. 4 Porcas:	

Componentes	
6. Controle remoto com pilhas.	
	
7. Filtro de Ar HD.	
8. Filtro de carvão ativado.	
9. Filtro ion de prata.	
10. Dreno de Condensado. (somente modelos Quente/ Frio)	
11. Manual.	
12. Tapa do bloco de terminais (Fornecido com parafuso para montagem)	
	

Insumos utilizados na instalação como cabos elétricos, terminais, plugues, tubos de cobre e outros não são fornecidos com o equipamento.

Descrição das funções do Display



No.	led	Função
1	Exibição da temperatura/código de erro	 (1) Acende durante a operação quando a unidade estiver em funcionamento. (2) Exibe o código de erro em caso de falha.
2	Temporizador	 Acende durante a operação do temporizador
3	Dormir	 Modo noturno

Nota: O formato e posicionamento dos indicadores podem variar conforme o modelo, porém, sua função é sempre a mesma.

Reinício Automático e Botão de Emergência

Reinício Automático

O aparelho é configurado com uma função de reinicialização automática predefinida pelo fabricante. Em caso de uma falta repentina de energia, o módulo memoriza as condições de configuração anteriores a falta de energia. Quando a energia é restaurada, o aparelho reinicia automaticamente com todas as configurações anteriores preservadas pela função de memória.

Para desativar a função Reinício Automático: **PAINEL FRONTAL**

1. Desligue o condicionador de ar e em seguida desligue a fonte de alimentação de energia elétrica.
2. Religue o equipamento e dentro de 3 minutos, enquanto a unidade estiver ligada ajuste para o modo de resfriamento.
3. Ajuste a temperatura para 30°C.
4. Ajuste a velocidade do ventilador para média.
5. Pressione o botão ECO 10 vezes em 8 segundos.

O equipamento emitirá 4 bipes que indicará que a REINICIALIZAÇÃO AUTOMÁTICA está desativada.

Para ativar a função Reinicialização Automática siga o mesmo procedimento até ouvir três bipes.

Botão de Emergência

Se o controle remoto não funcionar ou se precisar de manutenção, faça o seguinte:

Abra e levante o painel frontal até que seja possível alcançar o botão de emergência.

1. Pressionar o botão de emergência (um bipe) levará à operação de RESFRIAMENTO forçado.
2. Pressionar duas vezes o botão de emergência dentro de 3 segundos (dois bipes) levará à operação de AQUECIMENTO forçado. (Disponível somente nos modelos QUENTE-FRIO)
3. Para desligar o aparelho, basta pressionar novamente.

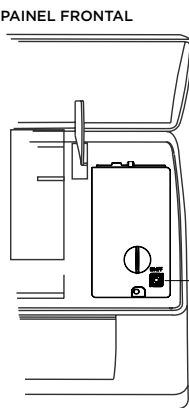

Botão de Emergência*

ON / OFF



*Imagem meramente ilustrativa.

Controle Remoto

Controle Remoto*	Botão	Função
	⏻	Ligar / Desligar
	MODO	Modo
	BRISA	Função Brisa
	^	Aumentar
	↔	Defletor horizontal
	↕	Defletor vertical*
	▽	Diminuir
	🌀	Ventilar
	SIGA-ME	Função Siga-me
	TURBO	Função Turbo
	POTÊNCIA	Potência
	TIMER DORMIR	Timer / Modo Dormir
	ECO DISPLAY	Eco / Display
	TIMER DORMIR + ECO DISPLAY	Resfria / Aquece**
	AUTO LIMPEZA	Auto Limpeza
^ + ▽	Bloqueio do teclado	

(*) Verifique a disponibilidade da função

(**) Somente para modelos Quente/Frio

⚠ Observação:

- O aparelho confirma com um sinal sonoro a recepção de cada botão quando pressionado.
- A aparência e algumas funções do controle remoto talvez sejam diferentes da imagem.
- A forma e posição dos botões e indicadores talvez sejam diferentes de acordo com o modelo, as funções são as mesmas.

Nota presente na tampa traseira do controle remoto:

BLOQUEIO DO TECLADO: Pressione “▽” e “^” simultaneamente para ativar ou desativar.

ECO/DISPLAY: Aperte para ativar “ECO” e pressione por alguns segundos para ativar o “DISPLAY”.









TIMER/DORMIR: Aperte para ativar “TIMER” e pressione por alguns segundos para ativar o “dormir”.

Pressione botão “TURBO” por mais de 5 segundos para converter graus Fahrenheit para Celsius.

Remova as pilhas do controle remoto caso não utilize por um longo período.



Controle Remoto

Botão	Função
	Ligar ou desligar o aparelho.
MODO	Selecionar o modo de operação desejado.
BRISA	O defletor vertical fechará e o fluxo de ar passará através dos furos existentes.*
	Aumentar temperatura / Ajuste horário
	Para ativar ou desativar o movimento do defletor horizontal.
	Para ativar ou desativar o movimento do defletor vertical.*
	Diminuir temperatura / Ajuste horário
 VENTILAR	Selecionar a velocidade do ventilador.
TURBO	Pressione este botão para ativar / desativar a função Turbo. Aumenta a velocidade do ventilador e garante uma maior vazão de ar, fazendo com que o ambiente esfrie ou aqueça de maneira mais rápida.
SIGA-ME	O controle remoto detecta a temperatura onde o usuário está ajustando automaticamente as configurações para maior conforto.
POTÊNCIA	A função POTÊNCIA permite controlar a capacidade de funcionamento do equipamento com economia de energia. Limita a potência do compressor em 70%, 50% ou 30%.
TIMER DORMIR	TIMER: Pressione o botão para ativar a função. Configure através dos teclados  para definir o tempo para acionamento ou desligamento automático. DORMIR: Pressione o botão por 2 segundos para ativar a função.
AUTO LIMPEZA	Pressione o botão para ativar a função de desumidificação da serpentina da unidade interna. Pressione o botão por 2 segundos para iniciar a função de esterilização da serpentina da unidade interna (Função disponível somente na versão Quente-Frio).
TIMER DORMIR + ECO DORMIR + DISPLAY	RESFRIA: no modo RESFRIAMENTO, pressione simultaneamente os botões (TIMER DORMIR) e (ECO DISPLAY). Esta função atingirá o conforto em menor tempo. AQUECE: no modo AQUECIMENTO, pressione simultaneamente os botões (TIMER DORMIR) e (ECO DISPLAY). Esta função atingirá o conforto em menor tempo. (Somente para modelos Quente / Frio)
ECO DISPLAY	ECO: Pressione o botão para ativar a função. O compressor irá funcionar em baixas e médias frequências, priorizando o menor consumo de energia. DISPLAY: Pressione o botão por 2 segundos para ligar / desligar a tela de LED no painel da unidade interna.
 	BLOQUEIO DO TECLADO: Pressione "v" e "^" simultaneamente para ativar ou desativar por mais de 3 segundos.

*Função disponível somente em alguns modelos.



Atenção:

A unidade interna emite sinal sonoro após a recepção da função solicitada.

Controle Remoto

Remova a tampa na parte traseira do controle remoto, deslizando-a na direção da seta. Instale as pilhas de acordo com a direção (+ e -) mostrada no controle remoto. Recoloque a tampa.

- Use 2 pilhas AAA (1,5V).
- Não use pilhas recarregáveis.
- Substitua as pilhas antigas por novas do mesmo tipo, quando a tela não estiver mais legível.
- Não descarte as pilhas no lixo comum. Ao final de sua vida útil devem ser descartadas em postos de coleta seletiva.

1. Direcione o controle remoto para o painel da unidade interna.
2. Verifique se não há objetos entre o

controle remoto e o receptor de sinal na unidade interna.

3. Nunca deixe o controle remoto exposto ao sol.

4. Mantenha o controle remoto a uma distância de pelo menos 1m da televisão ou de outros aparelhos elétricos.

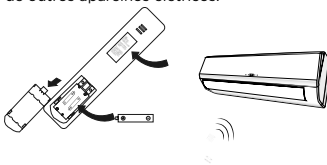

Display do Controle Remoto



(*) Disponível somente nos modelos Quente-Frio
(**) Função disponível somente em alguns modelos.

Símbolos	Descrição	Símbolos	Descrição
888 h	Relógio	888 °C	Temperatura
Wi-Fi	Recepção de Sinal	Fluxo de ar	Apenas ventilação
Reciclagem	Modo Automático	Gotas	Desumidificar
Resfriamento	Modo Resfriamento	Sol	Modo Aquecimento(*)
Bateria	Indicador de pilha	Velocidade de ar	Velocidade do ar
Defletor horizontal	Defletor horizontal (movimento vertical do ar)	Auto velocidade do Ar	Auto velocidade do Ar (FLASH)
Turbo	Turbo	Defletor vertical (**)	Defletor vertical (**) (movimento lateral do ar).
Ventilação	Ventilação	Bloqueio dos botões	Bloqueio dos botões
BRISA	BRISA	Modo Silêncio	Modo Silêncio
ECO	Modo Eco	Auto limpeza	Auto limpeza
TIMER	TIMER	Display	Display
Resfria rápido	Resfria rápido	Dormir	Dormir
Siga-me	Siga-me	Aquece rápido(*)	Aquece rápido(*)
Potência	Potência	Função Esterilização(*)	Função Esterilização(*)
		8H	Função não disponível

Instruções de Operação

O ar aspirado pelo ventilador entra pela parte superior e passa através do filtro, sendo então resfriado/ desumidificado ou aquecido através do trocador de calor.

A direção da saída de ar é motorizada para cima e para baixo pelo defletor horizontal e para a direita e esquerda pelos defletores verticais.

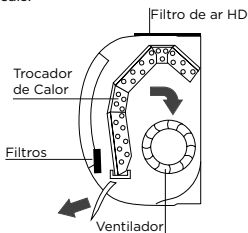

Modo Oscilar - Controle do Fluxo de Ar



Oscila o direcionador de ar horizontal e vertical para melhor distribuir o fluxo de ar no ambiente, assim como memoriza a posição de preferência do usuário.

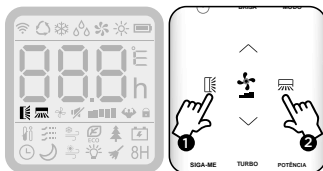

1. Defletor horizontal:

Pressione o botão para ativar e ajustar a distribuição do fluxo de ar com movimentos para cima e/ou para baixo.

2. Defletor vertical:

Pressione o botão para ativar e ajustar a distribuição do fluxo de ar com movimentos para esquerda e/ou direita ou frontal.

DEFLETOR HORIZONTAL

Pressione o botão indicado para ativar o movimento do defletor horizontal. Para ajustar a posição, pressione o botão novamente para deixar na posição desejada.

DEFLETOR VERTICAL

Pressione o botão indicado para ativar o movimento do defletor vertical(*). Para ajustar a posição, pressione o botão novamente para deixar na posição desejada.

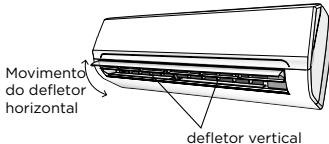

(*) função disponível somente em alguns modelos.

- No modo Resfriamento, oriente o defletor horizontal para cima, pois o ar frio tende a descer.
- No modo aquecimento, oriente o defletor horizontal para baixo, pois o ar quente tende a subir.

⚠ Nunca posicione o defletor horizontal manualmente, o mecanismo é delicado e pode ser seriamente danificado.

⚠ Nunca insira os dedos ou objetos nas aberturas de entrada e saída de ar. O contato pode causar danos ou ferimentos imprevisíveis.

Instruções de Operação

Modo Resfriamento



A função de resfriamento permite que o condicionador de ar resfrie o ambiente.

Para ativar a função de resfriamento, pressione o botão **MODO** até que o símbolo  apareça na tela.

A função de resfriamento é ativada apertando o botão  ou ajustando a uma temperatura inferior a do ambiente.

Para otimizar o funcionamento do aparelho:

1. Ajuste a temperatura
2. A velocidade
3. E a direção do fluxo de ar

Pressionando os botões indicados como na imagem abaixo





Modo Aquecimento



(Disponível somente no modelo Quente/Frio)

A função aquecimento permite que o condicionador de ar aqueça o ambiente.

Para ativar a função de aquecimento, pressione o botão **MODO** até que o símbolo  apareça na tela.

Com o botão  ajuste a uma temperatura maior que a do ambiente.

Para otimizar o funcionamento do aparelho:

1. Ajuste a temperatura
2. A velocidade
3. E a direção do fluxo de ar

Pressionando os botões indicados como na imagem abaixo.

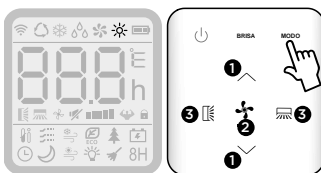

Modo Turbo



Aumenta a velocidade do ventilador e garante uma maior vazão de ar, fazendo com que o ambiente resfrie ou aqueça de maneira mais rápida.

Para ativar a função, pressione o botão **TURBO** até que o símbolo  apareça na tela.

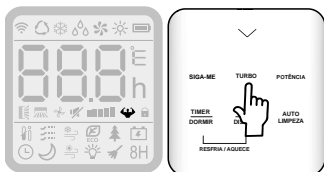

⚠ Durante a operação de AQUECIMENTO, o aparelho pode ativar automaticamente um ciclo de descongelamento, essencial para eliminar a formação de gelo no condensador, de modo a recuperar a sua função de troca de calor. Esse procedimento normalmente dura entre 2 a 10 minutos. Durante a operação o ventilador da unidade interna para de funcionar. Após o descongelamento, o aparelho retornará ao modo AQUECIMENTO automaticamente.

Disponível somente no modelo Quente/Frio

Instruções de Operação

Modo Timer



Acionamento automático

Para programar o acionamento automático, o equipamento deve estar desligado.

IMPORTANTE

Antes de iniciar a programação do acionamento automático, selecione o modo, a velocidade do ventilador e a temperatura com os quais deseja que o equipamento inicie.

Em seguida, pressione o botão  para desligar o equipamento.

Pressione  e selecione com os botões  e  o tempo em horas que deve decorrer entre a programação e o acionamento do equipamento.

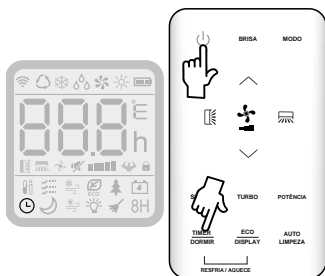

Após a programação pressione TIMER para confirmar.

Nota: Para cancelar a programação, pressione novamente .



Modo Timer

Desligamento automático

Se o equipamento estiver ligado, você poderá programar o seu desligamento pressionando o botão , e, em seguida, selecionando com os botões  e  o tempo em horas que deve decorrer entre a programação e o desligamento do equipamento.

Após a programação pressione TIMER para confirmar

Nota: Para cancelar a programação, pressione novamente .

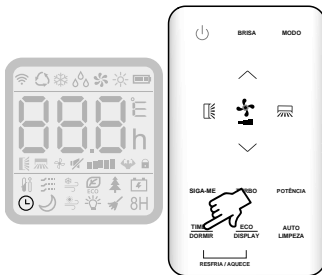

Nota:
O modo TIMER pode ser programado com intervalos conforme abaixo:

Intervalo de 0,5 a 9,5 horas será de 0,5 hora ou 30 minutos.

Intervalo de 10 a 24 horas será de 1,0 hora ou 60 minutos.



Observação:

Caso o fornecimento de energia elétrica do equipamento seja interrompido, a programação de acionamento deve ser excluída e programada novamente.

Instruções de Operação

Modo Ventilação



O condicionador de ar funcionará apenas em ventilação.

Para ativar a função ventilação, pressione o botão **MODO** até que o símbolo  apareça na tela.

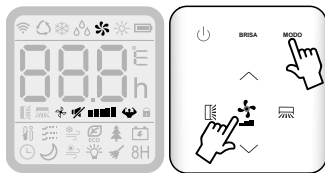



Desumidificar

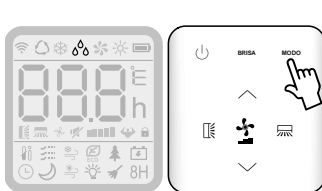

Esta função reduz a umidade do ar para deixar o ambiente mais confortável.

Para ativar a função desumidificar, pressione o botão **MODO** até que o símbolo  apareça na tela.





Para ajustar a velocidade do ar pressione o botão , e selecione conforme a sequência:

AUTO. SILÊNCIO BAIXO MÉDIO ALTO TURBO
 piscante

Modo Silêncio



Reduz a velocidade do ventilador da unidade interna para menor nível de ruído, garantindo o conforto.

Para ativar o Modo Silêncio, pressione o botão  até que o símbolo  apareça na tela.

Modo ECO



Esta função reduz o consumo de energia com conforto.

Para ativar a função ECO, pressione o botão **ECO** até que o símbolo  apareça na tela.

Para os modelos INVERTER o compressor irá funcionar em baixas e médias frequências, priorizando o menor consumo de energia.

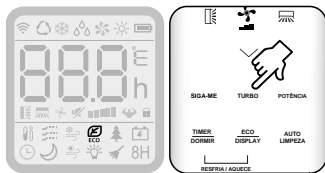

Instruções de Operação

Dormir

Para ativar a função dormir, pressione o botão **DORMIR** no controle remoto e o símbolo  aparecerá na tela.

No modo DORMIR o condicionador de ar ajustará automaticamente a temperatura e a velocidade do ventilador para deixar o ambiente mais confortável durante a noite.

Após 10 horas de funcionamento no modo dormir, o condicionador de ar retornará para o modo configurado anteriormente.

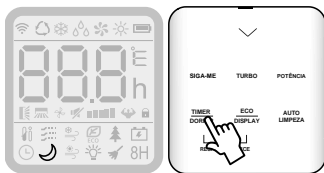

SIGA - ME

Com a função SIGA-ME ativada, a unidade interna seguirá a temperatura de onde estiver posicionado o controle remoto, devido ao sensor de temperatura contido nele.

Para que o recurso funcione, será necessário que não haja barreiras ou obstáculos e a distância máxima entre o controle remoto e a unidade interna seja de até 8 metros.

Para ativar a função, pressione o botão **SIGA - ME** até que o símbolo  apareça na tela.

Esta função será desativada automaticamente 2 horas após o seu acionamento.

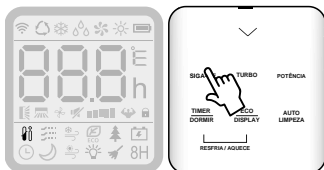

Modo Automático

Para ativar o modo automático, pressione o botão **Modo.** até que o símbolo  apareça.

No modo automático, a velocidade do ventilador e temperatura são ajustados automaticamente, de acordo com a temperatura ambiente (verificado pelo sensor de temperatura que está incorporado ao aparelho).



Temperatura Ambiente (°C)	Modo de operação
(TA - Ta) > 1 °C	RESFRIAMENTO
(TA - Ta) < -1 °C	AQUECIMENTO
-1 °C ≤ (TA - Ta) ≤ 1 °C	VENTILAÇÃO

TA = Temperatura Ambiente

Ta = Temperatura de ajuste

Display

Liga e desliga a iluminação do painel da Unidade Interna.

Para ativar a função pressione o botão **ECO/DISPLAY** por 2 segundos até que o símbolo  apareça na tela.

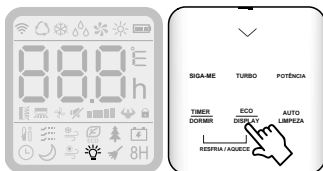

Instruções de Operação

Auto Limpeza

Esta função é para desumidificação interna da serpentina da unidade interna para reduzir a formação de mofo e odores indesejáveis onde a ventilação do evaporador permanecerá em funcionamento durante 15 minutos, desligando automaticamente o aparelho após este período.

Para ativar a função, pressione o botão **AUTO LIMPEZA** até que o símbolo  apareça na tela.

Para obter os benefícios desta função, recomenda-se ativá-lo desde a primeira utilização do equipamento.

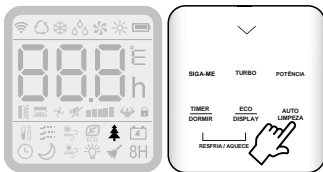

Função esterilização

Os modelos INVERTER do tipo QUENTE/FRIO possuem esta função para limpeza da serpentina da unidade interna.

Quando selecionado, o aparelho iniciará o congelamento da serpentina. Após este processo a serpentina irá aquecer rapidamente a alta temperatura fazendo o processo de esterilização e limpeza completa da unidade interna, prevenindo contra o acúmulo de mofo e poeira, com a remoção de poeira acumulada e bactérias presentes.

Procedimento:

1. Desligue o condicionador de ar.
2. Remova o filtro de ar HD e os filtros especiais de íons de prata e carvão ativado antes de ativar a função de esterilização.
3. Durante o procedimento poderá ocorrer respingos de gotículas de água provenientes do equipamento. Proteja com um pano seco os objetos e superfícies a sua volta e sob o equipamento.
4. A tampa frontal deve permanecer fechada durante todo o procedimento.

5. Pressione o botão **AUTO LIMPEZA** por 2 segundos para iniciar. O display da unidade interna mostrará "AC" e na tela do controle remoto aparecerá o símbolo , sinalizando que o processo iniciará.

6. Ao término do procedimento, seque a superfície interna do gabinete, retorne os filtros de ar e feche o painel frontal. Providencie a limpeza dos filtros de ar se necessário conforme orientações deste manual.

7. Esta função funcionará por cerca de 30 minutos e será encerrada automaticamente. Você ouvirá **2 bipes** quando terminar ou for cancelada.

8. É normal haver algum ruído durante este processo, à medida que os materiais plásticos se expandem com o calor e se contraem com o frio.

9. A temperatura ambiente interna e externa deverá estar conforme os valores descritos na tabela para evitar que os recursos de auto proteção sejam ativados.

AMBIENTE	TEMPERATURA
INTERNO	Temp. < 30 °C
EXTERNO	5 °C < Temp. < 30 °C

10. Sugerimos operar esta função a cada 3 meses.

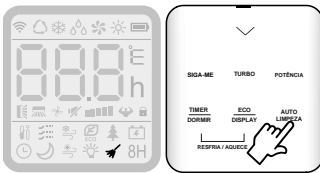

Instruções de Operação

Potência

Controla a corrente em três níveis sendo 70%, 50% e 30%, limitando desta forma a capacidade e o consumo de energia conforme abaixo:

OFF → L3 → L2 → L1

Para ativar a função, pressione o botão **POTÊNCIA** até que o símbolo  apareça na tela e selecione o nível de controle.

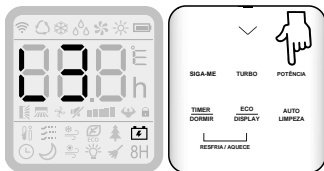

Nível de controle da corrente:

L1: 30%, L2: 50% e L3: 70%

Para cancelar a função pressione o botão **POTÊNCIA** e o código "OF" aparecerá no display e desligará a função.

Quando o usuário configura a função pelo controle remoto através do botão "POTÊNCIA", aparecerá no display do controle remoto por alguns segundos a indicação do nível selecionado podendo ser L1, L2 ou L3 que se apagará automaticamente e a ilustração abaixo permanecerá no display enquanto a função estiver ativa.



No display do painel frontal da Unidade Interna também aparecerá por alguns segundos a indicação do nível da corrente e que se apagará automaticamente. Esta indicação informa o valor da corrente elétrica do equipamento que será de acordo com o modelo e o nível L1, L2 ou L3 selecionado, conforme descrito na tabela abaixo.

Modelo	L1	L2	L3
TAC-09CTG2-INV	2A	3A	4A
TAC-12CTG2-INV	2A	4A	5A
TAC-18CTG2-INV	3A	4A	6A
TAC-18CTG2X-INV	3A	4A	6A
TAC-24CTG2-INV	5A	7A	9A
TAC-09CHT2-INV	2A	3A	5A
TAC-12CHT2-INV	3A	4A	6A
TAC-18CHT2-INV	4A	6A	8A
TAC-18CHT2X-INV	3A	4A	6A
TAC-24CHT2-INV	5A	7A	9A



Durante o funcionamento com a função "POTÊNCIA" selecionada, poderá ocorrer em determinadas condições a sinalização do alarme "OA" que indica sobrecarga de operação.

Para desativar, altere o nível selecionado passando de "L1" para "L2" ou "L2" para "L3" ou desative a função.

Seleção do nível de potência



Instruções de Operação

Modo BRISA

Para ativar a função, pressione o botão **BRISA** até que o símbolo  apareça na tela.

Neste modo, o aparelho fechará o defletor vertical e o fluxo de ar frio fluirá pelos orifícios dos defletores de forma suave, resfriando o ambiente, proporcionando maior conforto sem o incômodo da corrente de ar.

Nota:

O modo BRISA é disponível somente no modo RESFRIAMENTO.



Resfria

Com o modo resfriamento selecionado, pressione os botões **TIMER/DORMIR** e **ECO/DISPLAY** e segure por 2s para ativar a função RESFRIA e o símbolo  aparecerá na tela.

Quando esses botões combinados são pressionados, o condicionador de ar funcionará em alta frequência para resfriar rapidamente o ambiente.

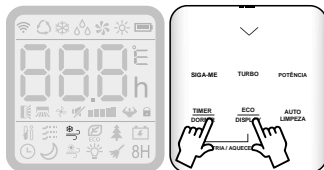

Aquece

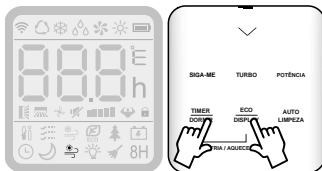

Com o modo aquecimento selecionado, pressione os botões **TIMER/ DORMIR** e **ECO/DISPLAY** e segure por 2s para ativar a função **AQUECE** e o símbolo  aparecerá na tela.

Quando esses botões combinados são pressionados, o condicionador de ar funcionará em alta frequência para aquecer rapidamente o ambiente.



Para desligar a função RESFRIA ou AQUECE pressione os botões **TIMER/ DORMIR** e **ECO/DISPLAY** por 2s.

Bloqueio do controle remoto

Pressione os botões  e  simultaneamente para ativar ou desativar o bloqueio do controle remoto até que o símbolo  apareça na tela.



Instruções de Operação

TCL Home App & conexão IoT

Predefinições de Smart phone e módulo Wi-Fi

Smartphone

Versão mínima de Android 5.0 e IOS 11.0 para a compatibilidade do app **TCL Home APP**

Wi-Fi

Standard	IEEE 802.11 b	IEEE 802.11 g	IEEE 802.11 n
Operating frequency	2400 - 2483.5MHz ISM band	2400 - 2483.5MHz ISM band	2400 - 2483.5MHz ISM band
Modulation	DQPSK, DBPSK, CCK, DSSS	QPSK, BPSK, 16QAM, 64QAM com OFDM	QPSK, BPSK, 16QAM, 64QAM com OFDM
Channel numbers	13 channels for worldwide	13 channels for worldwide	13 channels for worldwide
Data rate	At most 11Mbps	At most 54Mbps	At most 54Mbps
Sensitivity	-76dBm for 11Mbps	-65dBm for 54Mbps	-64dBm at MCS7 (2.4GHz band/HT20)
Output Power	16±2dBm for 11Mbps	14±2dBm for 54Mbps	13±2dBm at MCS7 (2.4GHz band/HT20)
Security	Standard: WEP/WEPa/WPA2 encryption algorithm: WEP64/WEP128/TKIP/AES		

1. Baixe o APP TCL Home

Baixe e instale o TCL Home APP (iOS)

Método 1: Escaneie o QR Code ao lado e instale o aplicativo.

Método 2: Toque no ícone "App Store" em seu dispositivo Apple.

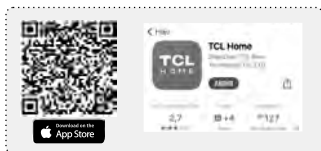

Baixe e instale o APP TCL Home (Android)

Método 1: Escaneie o QR Code ao lado e instale o aplicativo.

Método 2: Toque no ícone "Google Play" no seu aparelho Android. Pesquise "TCL Home" na barra de pesquisa.



2. Crie uma conta TCL

(Siga as instruções do aplicativo para obter mais detalhes)

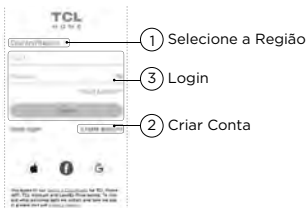



Instruções de Operação

- ⚠ Devido ao contínuo desenvolvimento e atualização do APP, as informações referentes ao aplicativo podem estar desatualizadas, consulte a versão atual.
- A conexão sem fio Wi-Fi oferece suporte apenas às redes na banda de frequência de 2,4GHz e não oferece suporte às redes na banda de frequência de 5GHz.
- Se o emparelhamento não for bem-sucedido, verifique o status da Internet e tente emparelhar novamente.
- **Reset Wi-Fi**
Método 1 - Pressione 6x o botão "DISPLAY" em 8 segundos.
Método 2 - Mantenha os botões "MODE" e  pressionados por 3 segundos. Após escutar 2 sinais sonoros os códigos CF ou AP aparecerão no painel da unidade Interna.

Conectando seu Condicionador de Ar no App

Conecte-se ao celular com a rede WI-FI desejada.



1. Conforme mostrado na imagem, clique no botão  ou  para adicionar o "robô"



2. Selecione o dispositivo: selecione "AC Split"



3. Siga os passos indicados.

Google Assistente e Alexa

O condicionador de ar TCL pode ser controlado por comando de voz com o Google Assistente e Alexa.

Antes de iniciar as configurações, é necessário o condicionador de ar e o smartphone estarem conectados na mesma rede.

Uso do Google Assistente com o condicionador de ar

O condicionador de ar pode ser controlado através do app Google Assistente (Smartphone) ou pelo device Google Home e Smart TVs com o Google Assistente embarcado.

1. Abra o aplicativo Google Home no Smartphone.
2. Pressione o botão "+" no canto superior esquerdo.
3. Pressione "Configurar dispositivo".
4. Selecione "Compatíveis com Google".
5. Procure por "TCL Home".
6. Digite a conta e a senha do TCL Home para vincular o condicionador de ar com o Google Home.
7. Pronto! O condicionador de ar esta pronto para ser controlado pelo Google Assistente.

Nota. Ao utilizar o device Google Home é necessário estar com a mesma conta do app (smartphone), para controlar o condicionador de ar por comando de voz.

Instruções de Operação

Controle por comando de voz com a TCL Google TV

Faça login na TCL Google TV com a mesma conta utilizada nas configurações do Google Home.

1. Pressione a tecla  no controle remoto da sua TV TCL para selecionar configurações > contas e login e pressione OK.
2. Selecione adicionar conta > Google > pressione OK .
3. Digite sua conta e senha do Google e, em seguida, você poderá controlar o condicionador de ar inteligente pela TV por comando de Voz.

Uso do Alexa com o condicionador de ar

O condicionador de Ar pode ser controlado através do app Alexa (Smartphone) ou devices Alexa Echo Dot, Echo Show e Smart TVs com o assistente Alexa embarcado.

1. Abra o aplicativo Amazon Alexa no smartphone.
2. Selecione "Skills & Jogos".
3. Procure "TCL Home".
4. Selecione "Ativar para uso".
5. Digite a conta e a senha do TCL Home, clique em "Login", para vincular com a Alexa.
6. Selecione avançar para Alexa iniciar a busca de novos dispositivos.
7. Depois de encontrado, o Condicionador de Ar estará pronto para ser controlado pela Alexa.

Nota. Ao utilizar um device Alexa é necessário estar com a mesma conta do app (smartphone), para poder controlar o condicionador de ar por comando de voz.

Comandos compatíveis com o Google Assistente e Alexa

Funções de Controle	Sugestões de Comandos
Ligar / Desligar o condicionador de ar	Ligar o < nome do condicionador de ar >
	Desligar o < nome do condicionador de ar >
Ajuste de temperatura	Defina o < nome do condicionador de ar > para a temperatura < valor da temperatura desejada >
Modo de operação	Defina o < nome do condicionador de ar > para o modo Frio / Calor / Seco / Automático

Instruções de Operação

NOTAS:

1. Para ter a melhor experiência com os recursos do com Google Assistente e Alexa recomendamos renomear o Condicionador de Ar com nome de fácil entendimento ao enviar o comando por voz.
2. Para as configurações de rede utilize wifi 2.4Ghz, o equipamento não suporta conexão wifi 5GHz.
3. Os comandos e operações com os assistentes podem ser alterados sem aviso prévio para melhorar a experiência do usuário.
4. Caso a intensidade do sinal Wi-Fi esteja enfraquecida, o condicionador de ar pode ser desconectado, certifique-se de que a unidade interna esteja próxima ao roteador sem fio.

Análise de ocorrências do App TCL Home

Ocorrência	Análise de causa
O aparelho não configura corretamente	1. Verifique se o endereço e a senha do Wi-Fi estão corretos;
	2. Verifique o estado de configuração do condicionador de ar;
	3. Verifique as restrições do firewall do roteador
	4. Certifique-se que esta conectando a rede wifi 2.4GHz.
	5. Certifique-se que o condicionador de ar, o roteador e o smartphone funcionem dentro da cobertura do sinal;
O Aplicativo não opera o Condicionador de ar	Mensagem de falha: Falha na identificação Isso significa que o condicionador de ar foi reiniciado e o app perdeu a permissão de controle. Conectar o Wi-Fi para obter permissão novamente. Por favor, conecte a rede local e atualize-a. Caso continue a falha, por favor exclua o condicionador de ar e aguarde sua atualização.
O Aplicativo não encontra o Condicionador de ar	Mensagem de falha: Condicionador de ar fora do alcance. Verifique o funcionamento da rede. 1. O condicionador de ar foi reconfigurado; 2. Condicionador de ar desligado da energia elétrica; 3. Roteador desligado; 4. O condicionador de ar não esta conectado na rede.

Proteção

O condicionador de ar é programado para proporcionar conforto e bem estar. Se for utilizado em situações anormais como abaixo, certos recursos de auto proteção de segurança podem ser ativados.

INVERTER	Modo de Operação		
	RESFRIAMENTO	AQUECIMENTO	DESUMIDIFICAÇÃO
Temperatura Ambiente			
INTERNA	17 °C ~ 32 °C	0 °C ~ 30 °C	17 °C ~ 32 °C
EXTERNA	15 °C ~ 53 °C	-20 °C ~ 30 °C	15 °C ~ 53 °C

Faixa de operação para modelos de condições climáticas T1

⚠️ Atenção:

A unidade não opera imediatamente quando for ligada, desligada ou na mudança de um modo de operação. Esta é uma ação normal de auto proteção, é preciso aguardar cerca de 3 minutos.

A capacidade e a eficiência estão de acordo com o teste realizado em plena carga. A velocidade máxima do motor do ventilador interno e o ângulo máximo de abertura dos defletores se fazem necessários.

Instrução de Instalação

Selecionando o local de instalação

Unidade Interna

- Instale a unidade interna em uma parede resistente que não esteja sujeita a vibrações.
- A entrada e saída não devem estar obstruídas e o ar deve circular por todo o ambiente.
- Não instale o aparelho próximo de uma fonte de calor, vapor ou gás inflamável.
- Instale a unidade próxima de uma fonte de alimentação de energia elétrica independente.
- Não instale o aparelho em locais que estejam expostos a luz solar direta.
- Selecione um local onde a água condensada possa ser facilmente drenada.
- Instale a unidade interna onde a conexão com a unidade externa seja simples e prática.
- Verifique o funcionamento da máquina regularmente e reserve os espaços necessários como indicado nas ilustrações.
- Selecione um local onde o filtro possa ser retirado com facilidade.

Unidade Externa

Atenção:

- Não instale a unidade externa próximo de fontes de calor, vapor ou gás inflamável.
- Não instale a unidade em locais que possuam ventos fortes, e com muita poeira, ou próximo da orla marítima.
- Não instale o aparelho onde há grande circulação de pessoas. Selecione um local onde a descarga de ar e o ruído não perturbem os vizinhos.
- Evite instalar o aparelho em locais onde será exposto à luz solar direta (caso contrário, coloque uma proteção que não interfira no fluxo de ar).
- Reserve os espaços mostrados na figura ao lado para que o ar circule livremente.
- Instale a unidade externa em um local seguro e firme.
- Para o perfeito funcionamento o equipamento deve ser instalado em local que permita a fácil circulação de ar.

A unidade externa deve estar montada sobre calços de borracha para ser instalado em suportes metálicos apropriados ao tamanho ou sobre uma base de concreto com altura suficiente em relação ao piso de forma a evitar a entrada de água.

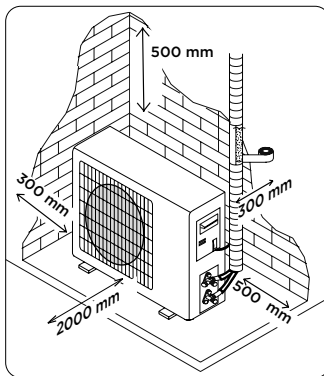
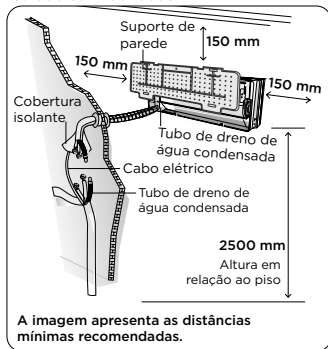

Instrução de Instalação

Instalação da unidade INTERNA

Antes de iniciar a instalação, decida sobre a posição das unidades interna e externa, tendo em conta o espaço mínimo necessário para seu pleno funcionamento.

⚠ Atenção:

Não instale o condicionador de ar em um ambiente úmido, como um banheiro, lavanderia, etc.

O local de instalação deve estar a 2500 mm acima do piso.

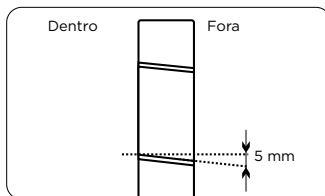

Instalação do suporte de parede

1. Monte o suporte de parede mantendo o nivelamento na horizontal e vertical.
2. Faça furos com profundidade mínima de 32mm para o encaixe das buchas plásticas
3. Insira as buchas plásticas nos furos.
4. Fixe o suporte de parede na parede com os parafusos fornecidos.
5. Certifique que o suporte de parede esteja firme para suportar o equipamento.

Nota: A forma do suporte de parede pode ser diferente da imagem, mas o método de instalação é semelhante.

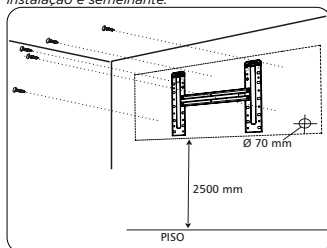

Perfurar a parede para a tubulação

1. Faça o furo para passagem da tubulação na parede com uma pequena inclinação para baixo para o lado de fora.
2. Insira no furo, a tubulação para guiar a passagem da fiação elétrica sem danificá-la.

⚠ O furo deve estar inclinado para baixo, de dentro para fora.

Nota: Mantenha o tubo de dreno voltado para baixo na direção do orifício da parede, caso contrário poderá ocorrer vazamento.

Conexões elétricas

1. Certifique que a tensão de alimentação elétrica corresponda ao informado na etiqueta do equipamento antes de iniciar a instalação elétrica.
2. Abra o painel frontal da unidade interna.
3. Retire a tampa, como indicado na imagem ao lado (removendo um parafuso).
4. Para as conexões elétricas, consulte o diagrama do circuito localizado na parte direita do aparelho sob o painel frontal.
5. Conecte os cabos de interligação elétrica aos terminais, seguindo a numeração. Use o tamanho do cabo elétrico adequado à entrada de energia elétrica (consulte a etiqueta de identificação no aparelho) e de acordo com a norma brasileira NBR-5410.

⚠ Atenção:

O cabo que conecta as unidades externa e interna deve ser adequado para uso externo.

Certifique-se que exista uma conexão terra eficiente.

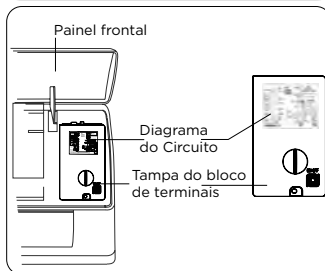

Instrução de Instalação

Instalação do suporte na parede

1. O equipamento tem 2 opções de saída de dreno podendo ser do lado esquerdo ou direito. Escolha o lado mais apropriado para a instalação.
2. Identifique as dimensões necessárias para execução do furo na parede conforme informado no manual de acordo com o lado do dreno escolhido.
3. Retire o suporte de parede da unidade interna.
4. Posicione, nivele e instale-o totalmente encostado à parede selecionada.
5. Fixe o suporte à parede.
6. Após selecionado o lado (direito ou esquerdo) para passagem da tubulação, faça as marcações necessárias na parede.
7. Antes de efetuar a furação, monte o gabinete no suporte para garantir que o furo de passagem não ficará visível após a montagem final da unidade interna.

Conexão da mangueira de dreno de água

A bandeja de dreno desta unidade possui duas saídas, sendo uma do lado direito e outra do lado esquerdo, permitindo que a mangueira seja instalada na posição mais conveniente.

Procedimento para instalação da mangueira de dreno de água:

1. Selecione o lado da saída desejável.
2. Retire do kit de instalação a presilha e insira na mangueira.
3. Encaixe a mangueira de dreno na conexão da bandeja (lado direito ou esquerdo).
4. Certifique-se de que a presilha esteja devidamente posicionada, para evitar vazamentos.
5. No processo de montagem da mangueira, é proibido o uso de qualquer tipo de lubrificante, como: graxa, vaselina, óleo, detergente e afins, pois estes produtos podem conter componentes químicos que deterioram o material plástico.
6. Utilize o tampão de borracha (já vem posicionado de fábrica em um dos lados) para fechar a saída de dreno não utilizada.

Conexão da tubulação

O sentido da tubulação pode ser feito nas três direções indicadas pelos números da imagem abaixo. Quando a tubulação é executada na direção 1 ou 3, faça um alívio na lateral da unidade interna.

Passa a tubulação isolada na direção do furo da parede e prenda os tubos de cobre, o tubo de dreno e os cabos elétricos juntos com uma fita, com o tubo de dreno na parte inferior para que a água possa fluir livremente.

- Não remova as tampas do tubo até conectá-lo, para evitar a entrada de umidade ou sujeira.
- Se o tubo de cobre for dobrado com muita frequência, ficará rígido. Não dobre o tubo mais de três vezes em um mesmo ponto.
- Endireite o tubo de cobre suavemente como na figura. O sentido da tubulação pode ser feito nas três direções indicadas pelos números da imagem abaixo.

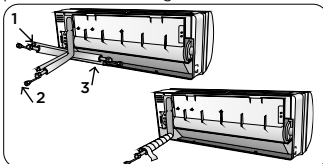

Filtro de ar

A unidade interna é fornecida com filtro HD de alta densidade, montado de fábrica. Os filtros de íons de prata e carvão ativado são fornecidos no kit de acessórios e devem ser instalados no local.

Instalação:

1. Abra o painel frontal da unidade interna.
2. Monte os filtros fornecidos no kit acessórios encaixando conforme ilustração abaixo.
3. Retorne os filtros na posição original e feche o painel frontal.

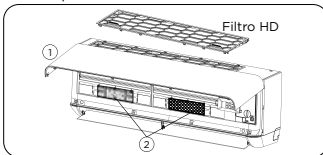

Instrução de Instalação

Conexões

1. Remova as tampas dos tubos de cobre da unidade interna e verifique se há detritos dentro dela.
2. Insira a porca curta na tubulação e faça a flange na extremidade dos tubos de interligação.
3. Aperte as conexões usando duas chaves trabalhando em direções opostas.

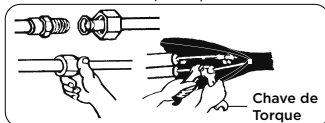

Dreno de água condensada

O dreno de água condensada da unidade interna é fundamental para o sucesso da instalação.

1. Posicione a mangueira de dreno abaixo da tubulação de cobre, tomando cuidado para não criar sifões.
 2. A mangueira de dreno deve inclinar-se para baixo para ajudar no escoamento de água.
 3. Não dobre a mangueira de dreno ou deixe-a protuberante ou torcida e não coloque a extremidade dela na água.
 4. Se a tubulação estiver instalada à direita, os tubos, o cabo de alimentação e a mangueira de dreno devem ficar fixados na parte traseira da unidade interna.
- 1) Insira a conexão do tubo no receptáculo.
 - 2) Pressione para unir a conexão do tubo à base.
 - 3) Limpe a tubulação e certifique-se de que não haja rebarbas ou resíduos.



Depois de conectar a tubulação de acordo com as instruções, instale os cabos de interligação e o tubo de dreno. Após a interligação, junte o tubo, os cabos e o tubo de drenagem com uma fita vinílica de acabamento.

1. Organize os tubos, cabos elétricos e a mangueira de dreno.
2. Isole o tubo de cobre com material

isolante e, prendendo-o com fita vinílica.

3. Passe o tubo de cobre, os cabos elétricos e o tubo de dreno através do furo da parede e monte o aparelho na parte superior do suporte de parede com segurança.
4. Pressione e empurre a parte inferior do aparelho firmemente contra o suporte de parede.

Fita vinílica de acabamento (Não fornecida)

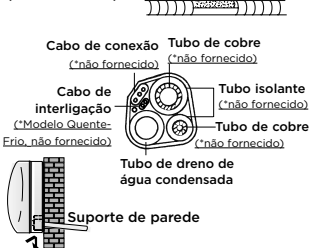

A linha T-Pro possui no **suporte de parede** duas hastes de apoio articuláveis que permitem afastar o gabinete da parede sem a necessidade de remoção da unidade interna da parede, para permitir o acesso a tubulação da linha de líquido e de gás para efetuar as conexões ou fazer a inspeção e verificação de vazamentos.

Procedimento:

1. Remova o painel inferior.
2. Segurando o gabinete pela lateral puxe para soltar a parte inferior do suporte de parede.
3. Afaste o gabinete da parede e abra a haste articulável em para apoiar o gabinete.
4. Posicione o gabinete.

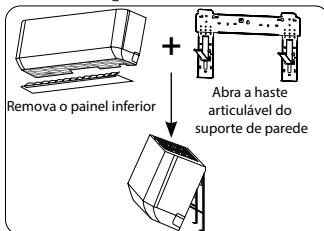

Instrução de Instalação

Instalação da unidade EXTERNA

- A unidade externa deve ser instalada sobre uma superfície firme e resistente e fixada com segurança.
- As seguintes etapas devem ser observadas antes de conectar os tubos de cobre e os cabos de interligação. Decida qual a melhor posição e deixe espaço suficiente, respeitando as dimensões informadas, para poder realizar manutenção com facilidade.
- Fixar o suporte, quando necessário, à parede utilizando buchas de fixação adequadas ao tipo de parede. **Suporte para unidade externa não faz parte do produto. Deve ser adquirido separadamente.*
- Use uma quantidade de buchas e de parafusos para fixação suficiente para suportar o peso, evitar a vibração durante a operação e permanecer fixo na mesma posição sem que os parafusos se soltem.
- A unidade deve ser instalada seguindo os regulamentos locais.

Dreno de água condensada (para modelos Quente/Frio)

A água condensada na unidade externa durante a operação de aquecimento pode ser drenada através do tubo de dreno.

1. Prenda a conexão de drenagem no furo localizado na base da unidade, como mostrado na figura abaixo.
2. Conecte a conexão de drenagem e o tubo de dreno. Certifique-se de que a água seja drenada em um local adequado.

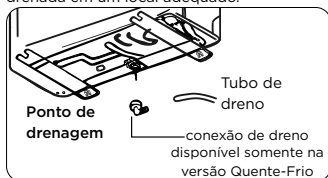

Conexão elétrica

1. Remova a tampa no painel lateral direito da unidade externa.
2. Conecte o cabo de interligação de energia à placa de terminais.
3. Fixe o cabo de interligação de energia a braçadeira para ancoragem do cabo.
4. Certifique-se de que o cabo foi fixado corretamente.

5. Uma conexão de terra eficiente deve ser garantida.
6. Recoloque a tampa.

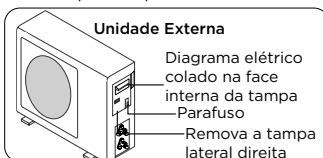

Conectando os tubos

Conecte a tubulação nas válvulas da unidade externa com os mesmos procedimentos de aperto descritos para a unidade interna.

Para evitar vazamentos, preste atenção nos seguintes pontos:

1. Aperte a porca curta usando duas chaves. Preste atenção para não danificar a flange dos tubos.
2. Se o torque de aperto não for suficiente, provavelmente haverá vazamento. Com torque de aperto excessivo, haverá também algum vazamento, pois a flange pode ser danificada.
3. O procedimento seguro consiste em apertar a conexão usando uma chave e um torquímetro; neste caso, consulte neste manual a tabela de torque de aperto.

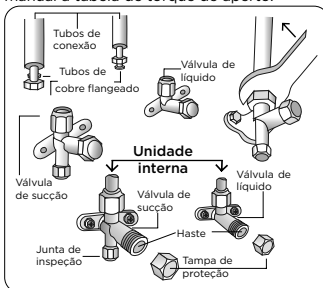

Teste de estanqueidade

1. Verifique se as válvulas de serviço estão fechadas antes de iniciar o teste de estanqueidade.
2. Utilize gás nitrogênio para o teste de

Instrução de Instalação

estanqueidade e a pressão deverá ser com 1,96 MPa (284 psig) para verificação inicial. Na sequência eleve a pressão para 3,65 MPa (530 psig) para a verificação final de todas as conexões quanto a vazamentos. Utilize sempre regulador de pressão no cilindro de nitrogênio.

3. Realize o teste de estanqueidade através da junta de inspeção da válvula da linha de líquido e sucção.

4. Atente para os pontos que haja conexões com rosca e pontos com solda para localizar possíveis vazamentos.

Procedimento de vácuo

Ar e umidade da atmosfera deixados dentro do circuito de refrigeração podem prejudicar o funcionamento do compressor. Depois que as unidades interna e externa forem conectadas, retire a umidade do circuito de refrigeração utilizando uma bomba de vácuo.



Diagrama da válvula de sucção



1. Solte a tampa de proteção das válvulas das linhas de líquido e de sucção.

2. Solte e remova a porca de serviço da junta de inspeção.

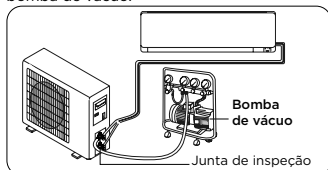
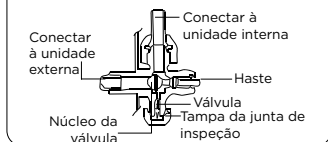
3. Conecte a mangueira da bomba de vácuo à junta de inspeção.

4. Opere a bomba de vácuo até que um vácuo absoluto de 33 Pa a 67 Pa (250 µmHg a 500 µmHg) seja atingido.

5. Com a bomba de vácuo ainda em operação, feche o registro de baixa pressão no acoplamento da bomba de vácuo.

Desligue a bomba de vácuo.

6. Abra a válvula de 2 vias em 1/4 de volta e feche-a após 10 segundos. Verifique todas as juntas quanto a vazamentos usando sabão líquido ou um dispositivo de vazamento eletrônico.

7. Abra as válvulas de 2 vias e de 3 vias. Desconecte a mangueira da bomba de vácuo.

8. A unidade externa é fornecida com uma pré carga de fluido refrigerante. Consulte a quantidade na tabela de especificações técnicas.

9. Se necessário adicione fluido, caso o comprimento da tubulação seja superior ao informado.

10. Monte e aperte todas as tampas nas válvulas.

Teste de Operação

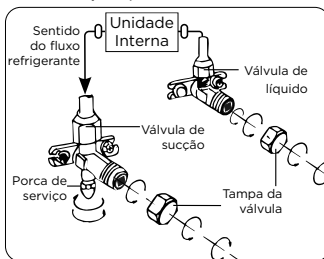

1. Coloque o revestimento isolante ao redor das juntas da unidade interna e fixe com fita adesiva isolante.

2. Fixe a parte excedente do cabo elétrico na tubulação ou na unidade externa.

3. Fixe a tubulação na parede (depois de revesti-la com fita vinílica de acabamento), usando abraçadeiras plásticas ou insira-a em canaletas de plástico.

4. Vede o orifício na parede onde a tubulação é passada de forma a evitar a entrada de poeira, água ou outros corpos estranhos.

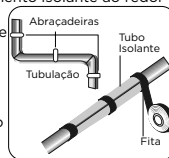

Instrução de Instalação

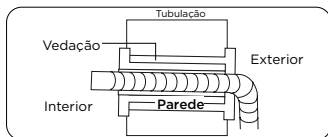

Teste da unidade interna

- O LIGA / DESLIGA e o VENTILADOR operam normalmente?
- O MODO Resfriamento ou Aquecimento* operam normalmente?
- O ponto de ajuste e o TIMER funcionam corretamente?
- A sinalização elétrica no painel está correta?
- O defletor do fluxo de ar opera normalmente?
- A água condensada é drenada regularmente?

Teste da unidade externa

- Há algum ruído ou vibração anormal durante a operação?
- O ruído, o fluxo de ar ou a drenagem de água condensada podem perturbar os vizinhos?
- Certifique-se de que não há vazamentos na tubulação frigorífica.

Nota: o compressor partirá três minutos após o acionamento.

**Disponível somente no modelo Quente/ Frio*

Instruções de Instalação

A unidade externa é fornecida com carga padrão de fluido refrigerante de fábrica para atender o comprimento da tubulação conforme informado na tabela abaixo. Para comprimentos superiores ao informado na tabela deve-se efetuar carga adicional de fluido refrigerante.

MODELO - Compressor INVERTER	TAC-09CTG2-INV TAC-09CHTG2-INV	TAC-12CTG2-INV TAC-12CHTG2-INV	TAC-18CTG2-INV TAC-18CTG2X-INV	TAC-18CHTG2-INV TAC-18CHTG2X-INV	TAC-24CTG2-INV TAC-24CHTG2-INV
Diâmetro do tubo de líquido - mm (in)	6,35 (1/4")	6,35 (1/4")	6,35 (1/4")	6,35 (1/4")	6,35 (1/4")
Diâmetro do tubo de gás - mm (in)	9,52 (3/8")	9,52 (3/8")	12,7 (1/2")	9,52 (3/8")	12,7 (1/2")
Comprimento do tubo com carga padrão	3m	3m	3m	3m	3m
Distância máxima entre a unidade interna e externa	15m	15m	15m	15m	15m
Comprimento mínimo da tubulação frigorífica	2m	2m	2m	2m	2m
Carga adicional de fluido refrigerante	15g/m	15g/m	25g/m	25g/m	25g/m
Desnível máximo permitido entre a unidade interna e externa	10m	10m	10m	10m	10m
Fluido refrigerante (1)	R32	R32	R32	R32	R32

*Consulte a etiqueta de identificação de dados colada na unidade externa.

Torque de aperto para as tampas de proteção da válvula de serviço e porca curta da tubulação.

Válvula	Torque de aperto (N.m)	Tubo mm (in)	Torque de aperto (N.m) (Porca curta)
Tampa da junta de inspeção	7-9	6,35 (1/4")	18 - 20
		9,52 (3/8")	30 - 35
Tampa da válvula	25-30	12,7 (1/2")	45 - 50
		15,88 (5/8")	60 - 65

Diagrama de instalação

O proprietário deve certificar-se que a pessoa ou empresa que irá instalar ou reparar o condicionador de ar seja um profissional treinado e qualificado.

Quando a unidade interna estiver posicionada abaixo da unidade externa, será necessário fazer sifão na linha de sucção a cada 3,0 metros.

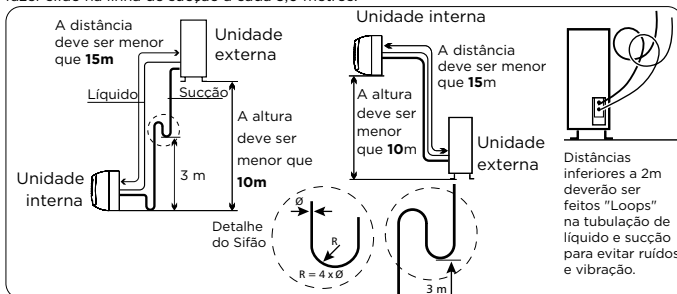

Instruções de Instalação Para o Instalador Técnico

Diagrama de fiação

Dependendo do modelo, os diagramas de fiação podem ser diferentes. Por favor, consulte o diagrama de fiação colado respectivamente na unidade interna e na unidade externa.

- Na unidade interna, o diagrama de fiação é colado na tampa do bloco de terminais;
- Na unidade externa, o diagrama de fiação é colado na face interna da tampa de acesso ao bloco de terminais.

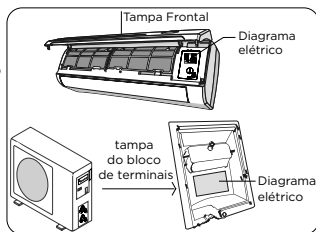

Conexão elétrica do equipamento

A instalação elétrica entre a fonte de alimentação e o equipamento e entre as unidades interna e externa devem ser conforme a Norma ABNT NBR5410 (Instalações Elétricas de Baixa Tensão).

Interligação elétrica

As Unidades Interna e Externa possuem bornes identificados para auxiliar a interligação. Os cabos de alimentação e interligação devem ser conforme as especificações e normas (designação 60245 IEC57).

Conexão Elétrica

Modelo	TAC-09CTG2-INV	TAC-12CTG2-INV	TAC-18CTG2-INV	TAC-18CTG2X-INV	TAC-24CTG2-INV		
	TAC-09CHTG2-INV	TAC-12CHTG2-INV	TAC-18CHTG2-INV	TAC-18CHTG2X-INV	TAC-24CHTG2-INV		
SECÇÃO DO CABEAMENTO							
Cabo de alimentação	N	1,5 mm ²	1,5 mm ²	1,5 mm ²	1,5 mm ²	2,5 mm ²	
	L	1,5 mm ²	1,5 mm ²	1,5 mm ²	1,5 mm ²	2,5 mm ²	
	⊕	1,5 mm ²	1,5 mm ²	1,5 mm ²	1,5 mm ²	2,5 mm ²	
Cabo de interligação	N	1,0 mm ²	1,0 mm ²	1,0 mm ²	1,0 mm ²	1,0 mm ²	
	L (L)	1,0 mm ²	1,0 mm ²	1,0 mm ²	1,0 mm ²	1,0 mm ²	
	1	1,0 mm ²	1,0 mm ²	1,0 mm ²	1,0 mm ²	1,0 mm ²	
	⊕	1,0 mm ²	1,0 mm ²	1,0 mm ²	1,0 mm ²	1,0 mm ²	
Tensão		Mínimo		Máximo		Frequência	
220V		198V		242V		60 Hz	

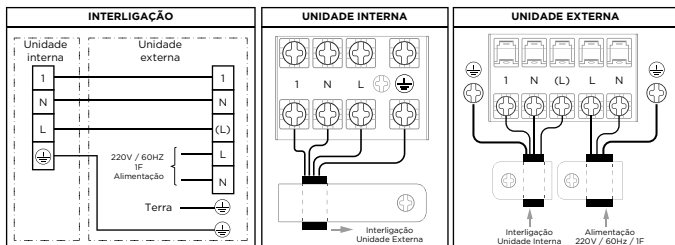

Instruções de Instalação

Instrução para montagem da tampa do bloco de terminais.

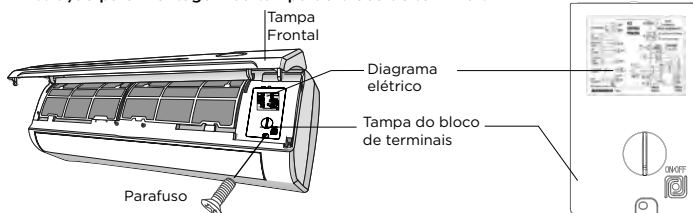

Após a finalização da interligação elétrica é obrigatório efetuar a montagem da tampa da caixa elétrica. Siga as instruções abaixo:

1. Posicione a tampa da caixa elétrica no gabinete frontal.
2. Certifique que o diagrama elétrico esteja colado na tampa.
3. Monte o parafuso fornecido com o kit instalação e fixe a tampa.
4. Aplique um torque de aperto de 1,0 N.m a 1,5 N.m no parafuso para garantir a correta fixação.

Fusíveis de proteção

Caso ocorra a parada do equipamento, verifique se ocorreu a queima de fusível da unidade interna. Confirmado a queima, providencie a substituição conforme abaixo:

- 1) Certifique-se de que o equipamento e o disjuntor estejam desligados.
- 2) Identificado o fusível danificado, remova-o com uma chave de fenda.
- 3) Substitua o fusível avariado por outro conforme a tabela abaixo.
- 4) Energize o equipamento e verifique o funcionamento.

ITEM	DESCRIÇÃO	QT.	CARACTERÍSTICAS
1	Fusível de Proteção da Placa PCB Unidade Interna	1	Capacidade: 250 VAC Tipo: Ação rápida Corrente: 3,15 A

Parâmetros do fusível da unidade interna do condicionador de ar de 220V, 09K, 12K, 18K, 24K, 3,15A

Manutenção

A manutenção periódica é essencial para manter seu condicionador de ar eficiente e este serviço deve ser feito por um profissional especializado. Antes de realizar qualquer manutenção, desligue a fonte de alimentação elétrica.

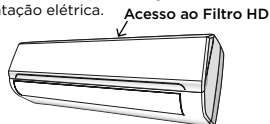

UNIDADE INTERNA FILTRO HD ANTI-POEIRA

1. O filtro de ar HD está posicionado no painel superior.
2. Desencaixe o filtro de ar e remova-o do gabinete.
3. Limpe o filtro com água corrente; se o filtro estiver sujo de óleo, pode ser lavado com água morna (não superior a 45°C). Deixe secar em local fresco e seco.
4. Recoloque o filtro de ar HD na posição anterior no gabinete.
5. Abra o painel frontal para inspecionar os filtros de carvão ativado e íons de prata.
6. Verifique a condição dos filtros de íons de prata e carvão ativado. Se necessário providencie a troca por novos. Os filtros especiais não são laváveis e reutilizáveis.

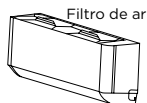

LIMPEZA DO TROCADOR DE CALOR

1. Abra o painel frontal da unidade e, em seguida, remova-o para facilitar a limpeza.
2. Limpe a unidade interna usando um pano com água (não superior a 40°C) e sabão neutro. Nunca use solventes agressivos ou detergentes.
3. Se a unidade externa estiver entupida, remova os resíduos e retire a poeira com jato de ar.

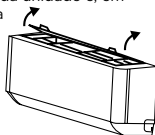

MANUTENÇÃO SAZONAL

É recomendado ao término de cada estação a verificação da condição do equipamento.

Siga as instruções abaixo antes de iniciar.

1. Desligue o disjuntor de energia.
2. Limpe os filtros.
3. Em um dia ensolarado, deixe o condicionador trabalhar em ventilação por algumas horas, para que o interior da unidade possa secar completamente.

SUBSTITUIÇÃO DAS PILHAS

Quando:

- Não há bipe de confirmação ouvido a partir da unidade interna.
- O LCD não atua.

Como:

- Tire a tampa no verso.
- Coloque as novas pilhas respeitando os símbolos + e -.

Nota: Use apenas pilhas novas. Remova as pilhas do controle remoto quando o condicionador de ar não estiver em operação. AVISO! Não jogue as pilhas no lixo comum, elas devem ser descartadas nos recipientes especiais situados nos pontos de coleta.

Este equipamento possui os seguintes filtros:

1. Filtro de ar HD: retém poeira e partículas sólidas.
2. Filtro de carvão ativado: elimina os odores.
3. Filtro de íons de prata: elimina bactérias.

Filtro de Ar		Lavável e reutilizável
Filtro de íons de prata		Descartável
Filtro de carvão ativado		

Análise de ocorrências

Ocorrência	Causa provável
O aparelho não funciona	Falha de energia ou disjuntor desligado.
	Motor do ventilador da unidade interna/ externa danificado.
	Dispositivo de proteção ou fusíveis com defeito.
	Conexões elétricas soltas.
	Ativação do recurso de auto proteção.
	Tensão elétrica superior ou inferior à faixa permitida.
	Função de TEMPORIZAÇÃO pode estar ativado.
Painel de controle remoto danificado.	
Odor estranho	Filtro de ar sujo. Certifique se o filtro de carvão ativado e o de íons de prata não precisam ser trocados.
Código " CL" no Display	O código "CL" é um alerta para limpeza do filtro de ar e é ativado após 500 h de funcionamento. Para desativar basta desligar o equipamento e retirar a alimentação elétrica por alguns segundos. Em seguida retorne a alimentação elétrica.
Ruído de água corrente	Fluxo reverso de líquido refrigerante.
Névoa fina vindo da saída de ar	Ocorre quando o ar no ambiente torna-se muito frio, por exemplo, nos modos de "RESFRIAMENTO" ou "DESUMIDIFICAÇÃO".
Ruído estranho na unidade interna	Este ruído ocorre durante a expansão ou contração do painel frontal devido a variações de temperatura e não significa problema.
Fluxo de ar insuficiente, quente ou frio	Configuração de temperatura inadequada.
	A entrada e saída de ar da unidade interna e externa está bloqueada.
	O filtro de ar está bloqueado.
	A velocidade do ventilador está ajustada para a mínima.
	Outras fontes de calor no ambiente.
	Sem fluido refrigerante.
O aparelho não responde aos comandos	O controle remoto não está perto suficiente da unidade interna.
	A bateria do controle remoto pode estar sem carga.
	Obstáculos entre o controle remoto e o receptor de sinal na unidade interna.
O DISPLAY do painel está desligado	Ative a função DISPLAY pelo botão do controle remoto. Falha de energia

⚠ Atenção:

Desligue imediatamente o condicionador de ar e desconecte a fonte de alimentação em caso de:

- Ruídos estranhos durante a operação.
- Painel de controle eletrônico defeituoso.
- Fusíveis ou interruptores defeituosos.
- Pulverização de água ou objetos dentro do aparelho.
- Cabos superaquecidos.
- Odor muito forte proveniente do aparelho.

AUTODIAGNÓSTICO

O display da unidade interna poderá exibir os códigos abaixo de acordo com as seguintes ocorrências:

Código	Descrição da ocorrência
E1	Falha do sensor de temperatura da unidade interna
E2	Falha do sensor de temperatura do tubo da unidade interna.
E6	Mau funcionamento do motor do ventilador da unidade interna.
CL	Alerta para limpeza do filtro de ar.

Especificação técnica - Modelos INVERTER QUENTE-FRIO

Modelo Ciclo	TAC-09SCHT2G-INV		TAC-12CHT2G-INV		TAC-18CHT2G-INV		TAC-18CHT2G-INV		TAC-24CHT2G-INV	
	Quente-Frio		Quente-Frio		Quente-Frio		Quente-Frio		Quente-Frio	
Tecnologia	INVERTER									
Capacidade Nominal	Refrigeração	W	2637	3516	500	820	5274	5274	5274	7032
	Aquecimento	(Btu/h)	9000	12000	420 / 520	700 / 750	800 / 800	800 / 800	800 / 800	1200 / 1200
Coeficiente de eficiência energética (IDRS)	Refrigeração	dB(A)	38	40	43	46	44	44	44	45
	Aquecimento	(Btu/h)	2696	3516	42	43	46	48	48	49
Consumo anual de energia (1)	Refrigeração	(Wh / Wh)	9200	12000	37	40	41	41	41	41
	Aquecimento	(kWh / ano)	5,72	5,83	31	32	37	38	38	38
Alimentação Elétrica	Refrigeração	V / Hz / F	29	30	32	32	32	36	36	36
	Aquecimento	(kWh / ano)	369	490	52	54	56	56	56	57
Compressor	Refrigeração	dB(A)	5,5	5,9	7,5	7,5	7,5	7,5	7,5	10,0
	Aquecimento	dB(A)	5,5	5,9	7,5	7,5	7,5	7,5	7,5	10,0
Fluido Refrigerante	Refrigeração	A	3,5	4,6	6,0	6,0	6,0	6,0	6,0	6,0
	Aquecimento	A	3,5	4,6	6,0	6,0	6,0	6,0	6,0	6,0
Vazão de ar da unidade interna	Refrigeração	m ³ /h	420 / 520	700 / 750	800 / 800	800 / 800	800 / 800	800 / 800	800 / 800	1200 / 1200
	Aquecimento	Super	42	43	46	46	46	48	48	49
Nível de ruído da unidade interna	Alta	dB(A)	38	40	43	46	44	44	44	45
	Média	dB(A)	35	37	40	40	41	41	41	41
	Baixa	dB(A)	31	32	37	37	37	38	38	38
	Silencioso	dB(A)	29	30	32	32	32	36	36	36
Nível de ruído da unidade externa	Refrigeração	dB(A)	52	54	56	56	56	56	56	57
	Aquecimento	dB(A)	52	54	56	56	56	56	56	57
Corrente	Refrigeração	A	5,5	5,9	7,5	7,5	7,5	7,5	7,5	10,0
	Aquecimento	A	5,5	5,9	7,5	7,5	7,5	7,5	7,5	10,0
Corrente nominal (IEC 60335)	Refrigeração	A	6,0	8,5	11,0	11,0	11,0	12,0	12,0	18,6
	Aquecimento	A	6,5	6,5	11,5	11,5	12,0	12,0	12,0	18,1
Potência	Refrigeração	W	830	1250	1625	1625	1608	1608	1608	2170
	Aquecimento	W	710	980	1546	1546	1453	1453	1453	1947
Potência nominal (IEC 60335)	Refrigeração	W	1350	800	2500	2500	2500	2500	2480	2480
	Aquecimento	W	10	10	16	16	16	16	16	20
Disjuntor	Refrigeração	A	10	10	16	16	16	16	16	20
	Aquecimento	A	10	10	16	16	16	16	16	20
Conexão frigorífica	Refrigeração	mm (in)	9,52 (3/8")	9,52 (3/8")	9,52 (3/8")	9,52 (3/8")	9,52 (3/8")	9,52 (3/8")	12,7 (1/2")	
	Aquecimento	mm (in)	6,35 (1/4")	6,35 (1/4")	6,35 (1/4")	6,35 (1/4")	6,35 (1/4")	6,35 (1/4")	6,35 (1/4")	
Diâmetro externo da conexão de dreno	Refrigeração	mm	16	16	16	16	16	16	16	
	Aquecimento	mm	16	16	16	16	16	16	16	
Pressão	Refrigeração	MPa	3,7	3,7	3,7	3,7	3,7	3,7	3,7	
	Aquecimento	MPa	1,2	1,2	1,2	1,2	1,2	1,2	1,2	
Dimensões (C x L x A)	Refrigeração	mm	790x192x275	790x192x275	790x192x275	790x192x275	790x192x275	790x192x275	790x192x275	
	Aquecimento	mm	777x290x498	777x290x498	777x290x498	777x290x498	777x290x498	777x290x498	777x290x498	
Massa do equipamento (peso)	Refrigeração	kg	8,5	8,0	8,0	8,0	8,0	8,0	10,0	
	Aquecimento	kg	22,0	22,0	22,0	22,0	22,0	22,0	22,0	
Massa do equipamento embalado (peso)	Refrigeração	kg	11,0	11,0	13,5	13,5	13,5	13,5	18,0	
	Aquecimento	kg	25,0	25,0	32,0	32,0	32,0	32,0	35,0	

(1) Consumo de Energia com base nos resultados do ciclo normalizado pelo INMETRO, de 2.080 horas por ano.

Plano de Manutenção Preventiva



Segue abaixo plano de manutenção preventiva para uma melhor conservação do seu condicionador de ar.

Em casos de utilização em outras finalidades a periodicidade das ações deve ser revista.

É recomendado que a manutenção preventiva seja efetuada por um técnico credenciado.

Unidade	Tipo de manutenção	Aplicação RESIDENCIAL	Aplicação COMERCIAL
		Intervalo	Intervalo
Interna	Limpar filtro de ar	Duas semanas	Semanal
	Limpar gabinete da unidade interna com pano macio e seco	Mensal	Regularmente
	Limpar mangueira de dreno	Mensal	Mensal
	Limpar bandeja de dreno		
	Verificar encaixe das aletas	Anual	Semestral
	Limpar trocador de calor (serpentina)		
	Reapertar conexões elétricas no borne		
Substituir pilhas do controle remoto	Anual		
Entre as unidades	Verificar isolamento da tubulação entre as unidades.	Anual	Anual
	Verificar travamento da tubulação entre as unidades.		
Externa	Limpar trocador de calor (serpentina)	Anual	Semestral
	Limpar sistema de drenagem se houver		
	Reapertar conexões elétricas no borne		
	Revisar conexões elétricas no compressor		
	Reapertar parafusos do gabinete		
	Verificar estado dos capacitores		
	Verificar suporte e/ou calços		
	Reapertar o conjunto ventilador (hélice e motor)		
	Verificar se há necessidade de substituição do fluido (vazamento, baixo rendimento)		

Plano de Manutenção Preventiva

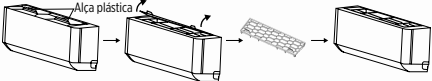
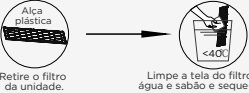
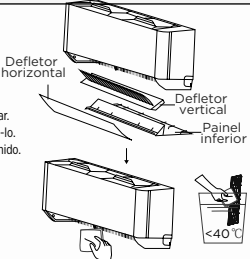
 <p>AVISO</p>	<ul style="list-style-type: none"> • Ao efetuar a limpeza, desligue o condicionador de ar e corte a alimentação elétrica. • Sob nenhuma circunstância o condicionador de ar deve ser lavado com jato d'água. • Líquido volátil como diluentes ou gasolina danificará o condicionador de ar, portanto, use apenas pano macio e seco ou pano úmido embebido em detergente neutro para limpar o condicionador de ar. • Efetue a verificação e limpeza do filtro de ar regularmente. Quando o ambiente de operação estiver empoeirado, a frequência de limpeza deve ser aumentada adequadamente. • Após remover a tela do filtro, não toque nas aletas da unidade interna para evitar arranhões.
<p>LIMPEZA DA UNIDADE</p>	 <p>Torça o pano para secar</p> <p>Limpe suavemente a superfície da unidade</p> <p>• DICA: Limpe periodicamente para manter o condicionador de ar limpo e com boa aparência.</p>
<p>DESMONTAGEM E MONTAGEM DO FILTRO DE AR</p>	 <p>Alça plástica</p> <ul style="list-style-type: none"> • Através das alças plásticas, levante o filtro de ar e o remova do gabinete. • Ao instalar o filtro de ar, primeiro insira a extremidade inferior da tela do filtro na posição correspondente da unidade e, em seguida, pressione a extremidade superior da tela do filtro no gabinete plástico da unidade interna.
<p>LIMPEZA DO FILTRO DE AR</p>	 <p>Alça plástica</p> <p>Retire o filtro da unidade.</p> <p>Limpe a tela do filtro com água e sabão e seque-a ao ar.</p> <p>• DICA: Efetue periodicamente a verificação e limpeza do filtro de ar para ter um ar mais limpo e saudável.</p>
<p>LIMPEZA DA SAÍDA DE AR</p>	 <p>Defletor horizontal</p> <p>Defletor vertical</p> <p>Painel inferior</p> <ul style="list-style-type: none"> • Primeiro solte o defletor horizontal. • Em seguida, localize a ranhura no lado esquerdo e direito na superfície do painel inferior e pressione para baixo para soltar. • Pressione e levante o conjunto do defletor vertical para removê-lo. • Limpe o duto de ar e o conjunto do ventilador com um pano úmido. • Limpe as peças removidas com água e sabão e deixa-as secar ao ar livre. • Após a limpeza, monte as peças removidas.
<p>CUIDADOS COM O EQUIPAMENTO</p>	<p>Quando o condicionador de ar não estiver em uso por um longo período, faça o seguinte:</p> <ul style="list-style-type: none"> • Retire as pilhas do controle remoto e desconecte a fonte de alimentação do condicionador de ar. <p>Ao começar a usar após o desligamento de longo prazo:</p> <ul style="list-style-type: none"> • Limpe a unidade e o filtro de ar. • Verifique se existe obstáculos na entrada e saída de ar das unidades interna e externa; • Verifique se o tubo de drenagem está desobstruído; • Instale as pilhas do controle remoto e verifique se a energia está ligada.

Registro de Instalação e Manutenção

DADOS DA INSTALAÇÃO	1ª MANUTENÇÃO PREVENTIVA 12 Meses
<p>Nome do INSTALADOR _____</p> <p>Data _____ / _____ / _____</p> <p>_____ CNPJ (Empresa Instaladora Credenciada) <i>ASSINATURA / CARIMBO</i></p> <div data-bbox="149 432 501 529" style="border: 1px solid black; height: 68px;"></div>	<p>Nome do INSTALADOR _____</p> <p>Data _____ / _____ / _____</p> <p>_____ CNPJ (Empresa Instaladora Credenciada) <i>ASSINATURA / CARIMBO</i></p> <div data-bbox="531 432 883 529" style="border: 1px solid black; height: 68px;"></div>
2ª MANUTENÇÃO PREVENTIVA 24 Meses	3ª MANUTENÇÃO PREVENTIVA 36 Meses
<p>Nome do INSTALADOR _____</p> <p>Data _____ / _____ / _____</p> <p>_____ CNPJ (Empresa Instaladora Credenciada) <i>ASSINATURA / CARIMBO</i></p> <div data-bbox="149 793 501 891" style="border: 1px solid black; height: 68px;"></div>	<p>Nome do INSTALADOR _____</p> <p>Data _____ / _____ / _____</p> <p>_____ CNPJ (Empresa Instaladora Credenciada) <i>ASSINATURA / CARIMBO</i></p> <div data-bbox="531 793 883 891" style="border: 1px solid black; height: 68px;"></div>
4ª MANUTENÇÃO PREVENTIVA 48 Meses	5ª MANUTENÇÃO PREVENTIVA 60 Meses
<p>Nome do INSTALADOR _____</p> <p>Data _____ / _____ / _____</p> <p>_____ CNPJ (Empresa Instaladora Credenciada) <i>ASSINATURA / CARIMBO</i></p> <div data-bbox="149 1155 501 1252" style="border: 1px solid black; height: 68px;"></div>	<p>Nome do INSTALADOR _____</p> <p>Data _____ / _____ / _____</p> <p>_____ CNPJ (Empresa Instaladora Credenciada) <i>ASSINATURA / CARIMBO</i></p> <div data-bbox="531 1155 883 1252" style="border: 1px solid black; height: 68px;"></div>

6ª MANUTENÇÃO PREVENTIVA	72 Meses	7ª MANUTENÇÃO PREVENTIVA	84 Meses
Nome do INSTALADOR _____ Data _____ / _____ / _____		Nome do INSTALADOR _____ Data _____ / _____ / _____	
CNPJ (Empresa Instaladora Credenciada) ASSINATURA / CARIMBO <div style="border: 1px solid black; height: 60px; width: 100%;"></div>		CNPJ (Empresa Instaladora Credenciada) ASSINATURA / CARIMBO <div style="border: 1px solid black; height: 60px; width: 100%;"></div>	
8ª MANUTENÇÃO PREVENTIVA	96 Meses	9ª MANUTENÇÃO PREVENTIVA	108 Meses
Nome do INSTALADOR _____ Data _____ / _____ / _____		Nome do INSTALADOR _____ Data _____ / _____ / _____	
CNPJ (Empresa Instaladora Credenciada) ASSINATURA / CARIMBO <div style="border: 1px solid black; height: 60px; width: 100%;"></div>		CNPJ (Empresa Instaladora Credenciada) ASSINATURA / CARIMBO <div style="border: 1px solid black; height: 60px; width: 100%;"></div>	

Certificado de garantia

A TCL SEMP apresenta a você o certificado de garantia do seu aparelho Condicionador de ar estabelecendo que referida garantia inicia-se a partir da data de emissão da nota fiscal de venda do produto e tem como prazo legal 90 (noventa) dias, conforme dispõe o artigo 26, inciso II da Lei nº 8.078, de 11.09.1990, (Código de Defesa do Consumidor).

A TCL SEMP ainda:

(1) Para a unidade interna do produto ("evaporadora") e para a unidade externa ("condensadora") poderá estender garantia legal de 90 (noventa) dias pelo período adicional de 09 (nove) meses, desde que (a) o aparelho adquirido seja instalado por assistência técnica credenciada à TCL SEMP e (b) o consumidor apresente, para validação da extensão da garantia, a nota fiscal de prestação de serviços emitida pela Assistência Técnica Credenciada e este MANUAL do Usuário devidamente preenchido com os "DADOS DA INSTALAÇÃO";

(2) A garantia contratual adicional, acima mencionada, poderá ser estendida em mais 12 (doze) meses, se o produto for submetido a 1ª Manutenção Preventiva, devendo referida manutenção ser realizada por uma Assistência Técnica Credenciada, comprovada por meio da respectiva nota fiscal de prestação de serviço e do preenchimento do campo "1ª Manutenção Preventiva", existente neste Manual do Usuário. Esta 1ª Manutenção Preventiva deverá ser realizada antes do término da garantia contratual de 9 (nove) meses;

TCL SEMP concederá:

(3) Apenas para o Compressor, garantia contratual, de 09 (nove) anos e 09 (nove) meses, adicional à garantia legal, para os casos de vício funcional, se o produto for submetido a todas as 09 (nove) Manutenções Preventivas, devendo referidas manutenções serem realizadas por uma Assistência Técnica Credenciada, comprovadas por meio das respectivas notas

fiscais de prestação de serviços e do preenchimento do campo "Manutenção Preventiva", existente neste Manual do Usuário. Estas Manutenções Preventivas deverão ser realizadas, nos prazos abaixo sinalizados:

1ª Manutenção Preventiva	12 meses
2ª Manutenção Preventiva	24 meses
3ª Manutenção Preventiva	36 meses
4ª Manutenção Preventiva	48 meses
5ª Manutenção Preventiva	60 meses
6ª Manutenção Preventiva	72 meses
7ª Manutenção Preventiva	84 meses
8ª Manutenção Preventiva	96 meses
9ª Manutenção Preventiva	108 meses

SITUAÇÕES E PEÇAS EXCLUÍDAS DA GARANTIA:

- Peças que apresentem desgaste natural com o uso do aparelho, como filtros, pilhas, carga de fluido, pintura, óleo, peças plásticas, exceto se o produto estiver no prazo de garantia legal de 90 (noventa) dias;
- Pagamento de despesas com a instalação do produto, bem como seus acessórios para instalação como suportes, carga de fluido, tubulação de interligação e isolamento térmico; pagamento de deslocamento de técnicos; pagamento de despesas com transporte do produto;
- Defeitos decorrentes de:
 - dano causado ou uso indevido do aparelho;
 - Queda do equipamento ou transporte inadequado;
 - Adição de outras peças não originais realizadas por técnicos que não fazem parte da Rede Credenciada;
- Aparelhos que apresentem alterações em suas características originais;
- Aparelhos instalados em locais com alta concentração de compostos salinos, ácidos ou alcalinos, exceto se o produto estiver no prazo de garantia legal de 90 (noventa) dias na unidade interna (evaporadora), unidade externa (condensadora) e compressor;
- Ligação do aparelho em tensão incorreta, oscilação de tensão, descargas elétricas ocasionadas por tempestades;
- Instalação em desacordo com o manual que acompanha o aparelho;
- Queima do compressor, provocada por problemas na rede elétrica ou tensão inadequada, instalação inadequada e por falta

de manutenções preventivas;

- Instalação do aparelho por meio de Assistência Técnica não credenciada goza apenas da garantia legal de 90 (noventa) dias para as unidades interna ("evaporadora"), externa ("condensadora") e o compressor.

OBSERVAÇÕES IMPORTANTES:

- Para a instalação dos produtos, pela Assistência Técnica Autorizada, acesse o site: www.tclsemp.com.br/suporte.
- Ao solicitar a realização de serviços em garantia, tenha em mãos o seu Manual do Usuário; a nota fiscal de venda do produto; a nota fiscal de prestação de serviço de instalação do produto; a nota fiscal de prestação de serviço de manutenção preventiva realizada e registrada no Manual do Usuário.
- Esta é a única maneira de comprovação, para obter as garantias contratuais do produto, descritas neste certificado de garantia. Caso o proprietário não possua os documentos acima citados ou estes estiverem rasurados, alterados ou preenchidos incorretamente, a garantia não será concedida.

Ao optar por instalar o aparelho por meio de Assistência Técnica não credenciada, a TCL SEMP não se responsabilizará por mau funcionamento, inoperância, ou qualquer outro dano provocado durante a instalação. Nesta situação o produto terá somente a garantia legal de 90 (noventa) dias para a unidade interna ("evaporadora"), unidade externa ("condensadora") e o compressor, conforme dispõe o artigo 26, inciso II da Lei nº 8.078, de 11.09.1990, (Código de Defesa do Consumidor).

- A garantia cobrirá apenas os vícios de fabricação do produto e dos seus respectivos componentes.
 - Os serviços prestados pela Assistência Técnica Credenciada, tais como, mas não se limitando, a instalação e manutenções preventivas, estão sujeitos à cobrança;
- Lembre-se: Os serviços prestados (instalação ou garantia) pela Assistência Técnica Credenciada, podem ter cobrança adicional (deslocamento, por exemplo) em função da distância entre sua residência, ou destino do aparelho e a rede credenciada. Exija sempre da rede credenciada, a nota fiscal com a descrição dos serviços prestados, só assim você poderá solicitar a garantia dos serviços.

Este certificado de garantia é válido apenas para produtos vendidos e utilizados em território brasileiro.

Esta garantia anula qualquer outra assumida por terceiros, não estando nenhuma pessoa jurídica ou física habilitada para fazer exceções ou assumir compromissos em nome da TCL SEMP.



**PRODUZIDO NO
POLO INDUSTRIAL
DE MANAUS**

CONHEÇA A AMAZÔNIA

abree
Associação Brasileira de Reciclagem de
Circuitos Impressos e Derivados



ATENDIMENTO AO CONSUMIDOR
CAC 0800 7367 825
www.tclsemp.com.br/suporte

TCL SEMP



Este produto contém a placa/módulo: WL6HR1500
Incorpora produto homologado pela Anatel sob
número: 15772-22-06714

Para maiores informações, consulte o site da Anatel – www.gov.br/anatel/pt-br
Res.680 "Este equipamento não tem direito à proteção contra
interferência prejudicial e não pode causar interferência em sistemas
devidamente autorizados"

NE: 811764 REV01

