

MANUAL DO USUÁRIO

CORTINA DE AR

COM CONTROLE REMOTO

MODELOS CAR 09 - 02 | CAR 12 - 02 | CAR 15 - 02

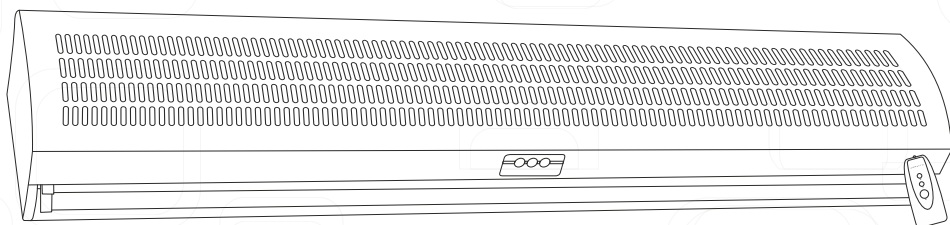

AGRATTO

o seu dia melhor

Parabéns! Você acaba de adquirir um ótimo equipamento. Os produtos Agratto são criados para proporcionar mais conforto e deixar a vida moderna muito mais prática, para você ter mais tempo para viver e aproveitar os bons momentos.

Este manual contém instruções de operação e manutenção. Recomendamos que você leia este manual atentamente antes de começar a utilizar o seu aparelho e busque um instalador credenciado Agratto/Ventisol para fazer sua instalação.

As imagens deste manual são todas meramente ilustrativas.

IMPORTANTE:

1. O correto funcionamento de seu produto depende da leitura deste manual de instruções. Guarde estas instruções para futura consulta.
2. Este produto é destinado para uso interno.
3. Se o seu aparelho possui um plugue de energia, não o desconecte da tomada puxando pelo cabo de força (puxe pelo plugue).
4. Desconecte o produto da tomada ou desligue o disjuntor imediatamente assim que ele apresentar alguma falha inesperada.
5. Este aparelho não deve ser utilizado por pessoas (incluindo crianças) com capacidades físicas, sensoriais ou mentais reduzidas, ou sem experiência e conhecimento, a menos que sejam supervisionadas ou instruídas em relação ao uso do aparelho por alguém que seja responsável por sua segurança.
6. Crianças devem ser orientadas e supervisionadas para que não brinquem com o aparelho.
7. Se o cordão de alimentação estiver danificado ele deve ser substituído pelo fabricante, agente autorizado ou pessoal qualificado a fim de evitar riscos.
8. Agratto é uma marca da indústria Ventisol.
9. Para obter o contato de uma assistência técnica autorizada entre em contato através do email sac@agratto.com.br, site: www.agratto.com.br ou telefone: 48 2107 9500.
10. A AGRATTO se reserva no direito de alterar o manual sem aviso prévio.
11. Não nos responsabilizamos por danos causados ao produto devido a instalação incorreta. Por favor siga as instruções deste manual.
12. Os componentes desse produto e sua embalagem são recicláveis. Não descarte no lixo comum.

• RECEBENDO A CORTINA DE AR •

1. Guarde o Manual, ele sempre é útil.
2. Retire o aparelho da embalagem.
3. Verifique se o aparelho está em perfeito estado externamente.
4. Verifique, também, se os itens que acompanham o aparelho encontram-se na caixa.

01. Manual do Usuário
02. Controle remoto
03. Placa de Montagem

5. Caso haja qualquer avaria ou falte qualquer um dos itens mencionados, entre em contato com SAC Agratto.

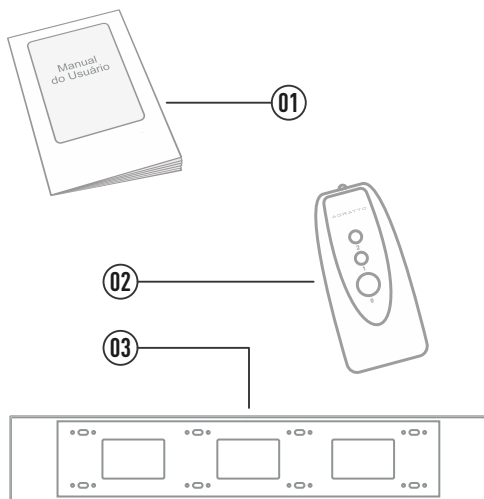

• CONHECENDO O APARELHO •

Cortinas de Ar são projetadas para serem instaladas na porta de entrada de lojas, prédios de escritórios, hotéis e restaurantes. O aparelho lança uma cortina de ar que efetivamente impede que o ar exterior entre no ambiente. Algumas aplicações são impedir a entrada de insetos, odores indesejáveis e passagem de poeira em excesso pela porta quando há trânsito de um grande número de pessoas entrando e saindo do ambiente. Outra função da cortina de ar é não deixar escapar o ar que está sendo condicionado no ambiente.

Controle Remoto

01. Botão Desliga
02. Botão Velocidade Mínima
03. Botão Velocidade Máxima

Display

04. Tecla Desliga
05. Velocidade Mínima
06. Velocidade Máxima

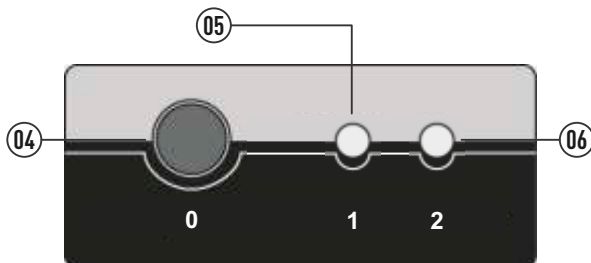
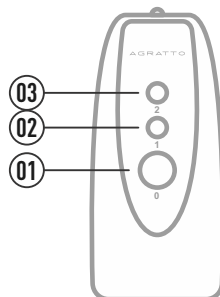

• CUIDADOS NA INSTALAÇÃO •

Durante a instalação do aparelho, por favor siga atentamente em ordem os seguintes passos para obter uma instalação eficiente.

1. Instale em um local sólido para evitar vibrações quando o aparelho estiver funcionando e também ruídos estranhos causados pela vibração.
2. Cortinas de Ar são projetadas para serem usadas como unidades internas.
3. A escolha do aparelho mais adequado depende da altura da porta onde ele vai operar, pois se a altura da instalação for maior que a recomendada, a capacidade de fechamento (o quanto o aparelho pode isolar o ambiente interno do externo) será reduzida e o aparelho perderá eficiência.
4. O ar é captado pela parte frontal do aparelho e lançado pela parte inferior.

5. Vários aparelhos podem ser montados lado a lado dependendo da largura de abertura da porta. Neste caso, uma distância de 20 a 40mm deve ser deixado entre os aparelhos.

6. No momento da instalação, não deve haver frestas entre a parede e a chapa de fixação.

7. A distância entre a cortina de ar e o teto deve ser no mínimo de 50mm.

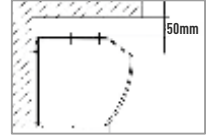

8. A cortina de ar deve ser instalada na posição horizontal. Recomenda-se instalar o aparelho em uma posição de no mínimo 2,3m e no máximo 3,5m acima do chão.

9. Um interruptor tripolar deve preceder a aplicação com no mínimo 3mm de distância.

• PREPARAÇÃO DA REDE ELÉTRICA •

1. A cortina de ar deve ser alimentada por uma rede elétrica exclusiva.
2. Não faça derivações, nem use extensões ou dispositivos de conexão múltipla para ligá-lo.

Caso a instalação elétrica não esteja de acordo com as normas da ABNT- Associação Brasileira de Normas Técnicas, a Ventisol Indústria S.A. exime-se de qualquer responsabilidade por possíveis danos a cortina de ar, a terceiros e/ou ao próprio local da instalação.

3. Confirme se a tensão da rede elétrica é adequada ao aparelho (etiqueta de identificação).
4. A rede deve ser dotada de fio terra, tomada tripolar e disjuntor exclusivo.

5. Nunca utilize o neutro para aterramento, pois isso colocará sua segurança em risco!

6. O disjuntor deve ser de boa qualidade, do tipo retardado e de capacidade apropriada, e deve ficar próximo ao aparelho.

Não utilize fios ou cabos com capacidade inferior à capacidade do disjuntor.

7. A rede elétrica deve estar dentro da norma ABNT.

- NBR5410 - Instalações elétricas de baixa tensão.
- NBR6675 - Execução de instalações de aparelhos condicionadores de ar.
- RIC - Regulamento de Instalações Consumidoras /Baixa Tensão, de seu estado.
- NB166 - Instalação em ambientes hospitalares, onde se usem anestésicos antisépticos inflamáveis.

A rede elétrica deve ser dimensionada de acordo com a corrente do aparelho. Utilize fio com bitola mínima de 2,5mm². Verifique, na etiqueta do aparelho, a corrente do disjuntor a ser utilizada.

Se o cabo de alimentação estiver danificado, a substituição deverá ser executada por um técnico qualificado ou por um encarregado do serviço de assistência autorizada.

• INSTALAÇÃO •

1. Retire os dois parafusos da parte inferior da cortina de ar.
1. Retire a placa de montagem da cortina de ar. Fig. 01.
2. Encaixe a placa de montagem na posição em que a cortina de ar será fixada, respeitando as medidas da cortina de ar e de sua instalação.
3. A cortina deverá ser instalada na altura mínima de 2,3m do chão e 50mm do teto.
4. Faça as marcações na parede conforme a furação da placa de montagem com o auxílio de um lápis. Fig. 01.
5. Fure e encaixe buchas de medida mínima de 8mm (não acompanham o produto).
6. Encaixe a placa no local coincidindo as furações da placa com as buchas na parede.
7. Fixe a placa na parede utilizando parafusos, arruelas de pressão e arruelas lisas (não acompanham o produto).
8. Encaixe a cortina de ar na placa de montagem Fig. 02.
9. Prenda a cortina de ar no placa de montagem com os parafusos. Fig 03.

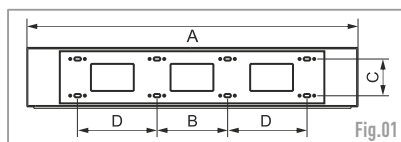

| | A | B | C | D |
|--------------------|------|-----|-----|-----|
| CAR 09 - 02 | 900 | 220 | 115 | 250 |
| CAR 12 - 02 | 1200 | 220 | 115 | 250 |
| CAR 15 - 02 | 1500 | 220 | 115 | 250 |

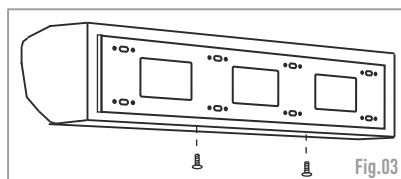
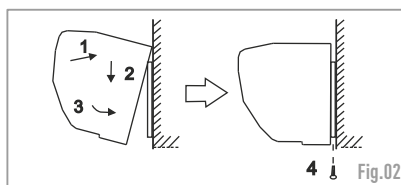

• CONDIÇÕES DE USO •

NÃO INSTALE o aparelho fora das condições abaixo:

1. Não operar em ambientes abaixo de -10°C e acima de 45°C.
2. Não operar em ambientes com umidade relativa do ar superior as 90% na temperatura do ambiente e áreas com vapor.
3. Não usar em ambientes com fumaças oleosas.
4. Não operar em ambientes que tenham materiais ou gases que possam causar explosão.
5. Não operar em ambientes com gases corrosivos.
6. Não operar em ambientes que possam ter goteiras d'água.
7. Não exponha o produto à água ou chuva, risco de choque elétrico.

• CONTROLE REMOTO •

1. Coloque duas pilhas do tipo AAA 1,5V, abrindo a tampa na parte posterior do controle remoto.
2. A durabilidade das pilhas é de, aproximadamente, um ano.
3. Quando for efetuar a troca, não utilize pilhas usadas ou não especificadas.
4. Após a utilização, faça o descarte seguro e sustentável de suas pilhas e/ou baterias.

• MANUTENÇÃO E CONSERVAÇÃO DO APARELHO •

1. Primeiramente desconecte o aparelho da alimentação elétrica seja para verificação ou manutenção do aparelho.
 2. Mantenha o motor e outras peças longe de umidade para evitar curtos circuitos.
 3. Para a limpeza geral do aparelho, use uma flanela ou um pano macio embebido em água morna e sabão neutro.
 4. Ao limpar, não use esponja de aço ou produto abrasivo para não riscar o aparelho.
 5. O aparelho deve ser limpo internamente, pelo menos uma vez ao ano, por um técnico autorizado.
 6. Se o aparelho está em local empoeirado ou trabalha muitas horas por dia, a limpeza interna deve ser feita com mais frequência.
 7. Somente autorize profissionais a lidar com o aparelho.
- Esse serviço não está coberto pela Garantia.**

• DIAGRAMA ELÉTRICO •

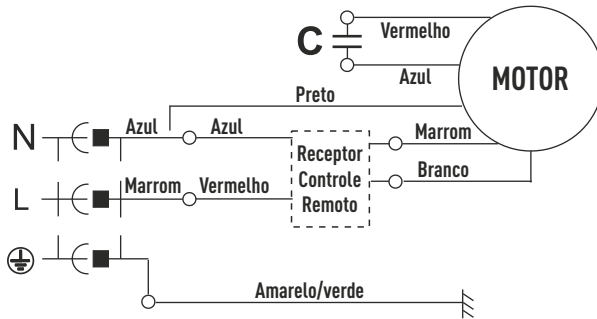

• ESPECIFICAÇÕES TÉCNICAS •

| Modelo | Potência (W) | Tamanho (cm) | Freq. (Hz) | Voltagem (V) | Dimensões LxAxP (cm) | Peso (kg) | Ruído (dB[A]) | Vazão de Ar (m³/h) | Veloc. do Ar (m/s) |
|-------------|--------------|--------------|------------|--------------|----------------------|-----------|---------------|--------------------|--------------------|
| CAR 09 - 02 | 160 | 90 | 60 | 220V | 90 x 21,2 x 17,5 | 10,900 | ≤65 | 1250 | 11.5 |
| CAR 12 - 02 | 190 | 120 | 60 | 220V | 120 x 21,2 x 17,5 | 13,150 | ≤67 | 1750 | 11.5 |
| CAR 15 - 02 | 240 | 150 | 60 | 220V | 150 x 21,2 x 17,5 | 18,200 | ≤68 | 2150 | 11.5 |

• TERMO DE GARANTIA •

A VENTISOL INDÚSTRIA E COMÉRCIO S/A, solicita ao consumidor a leitura prévia do manual de instruções para melhor utilização do produto e adequada instalação do mesmo.

1. A VENTISOL INDÚSTRIA E COMÉRCIO S/A., assegura aos seus consumidores a garantia contratual de 270 (duzentos e setenta) dias, mais a garantia legal de 90 (noventa) dias em seus produtos VENTISOL / AGRATTO, a contar da data da compra conforme Nota Fiscal, atendendo ao código de defesa do consumidor. A garantia abrange defeitos de fabricação em peças, partes e componentes ou material, dentro das condições de prazo estabelecidos, ressalvadas as condições estabelecidas neste termo (item quatro) sempre acompanhadas de Nota fiscal.

GARANTIA VENTISOL / AGRATTO

2. Entende-se por garantia o reparo gratuito do aparelho e a reposição de peças que apresentem defeito técnico de fabricação, de acordo com o parecer do Assistente Técnico Autorizado VENTISOL / AGRATTO. Tal garantia somente terá validade mediante à apresentação da Nota Fiscal de compra, com descrição do produto. É imprescindível, para o atendimento gratuito, que o aparelho esteja dentro do prazo estipulado acima.

3. As despesas de retirada, instalação e reinstalação do aparelho, embalagens e transporte até a Assistência Técnica Autorizada VENTISOL / AGRATTO correrão por conta e risco do cliente usuário.

4. Fica automaticamente cancelada a garantia se vier a ocorrer qualquer das condições abaixo:

- Danos provocados por acidentes, tais como: queda, descarga elétrica, inundação, desabamento ou incêndio;
- Provocados por umidade, exposição excessiva à luz solar, salinidade ou gordura;
- Uso em desacordo com as informações contidas no manual de instruções;
- Por ter sido ligado em tensão elétrica incorreta ou excessiva ou sujeito a excessivas oscilações de tensão da rede elétrica;
- Ajuste interno ou conserto feito por pessoa não credenciada pela VENTISOL / AGRATTO, ou se for verificado sinal de violação de suas características originais;
- Se a Nota Fiscal de compra apresentar rasuras e/ou adulterações.

IMPORTANTE

- Guarde sua Nota Fiscal, pois ela é parte integrante deste Termo de Garantia.
- Para obter informações sobre nossa rede de assistentes autorizados e última revisão deste, reporte-se ao site: www.agratto.com.br.
- Não encontrando um Assistente Técnico Autorizado VENTISOL / AGRATTO em sua região, reporte-se ao Sac através do email sac@agratto.com.br.



AGRATTO

o seu dia melhor

Importado e Distribuído por:
VENTISOL IND. E COMERCIO S/A.
CNPJ: 01.763.720/0001-71
Serv. José Tcholakán, 07 - Aririú
Palhoça / SC - CEP: 88.135-541
Tel./Fax: 48 2107 9500
sac@agratto.com.br
www.agratto.com.br