

# MANUAL DE OPERAÇÃO

## Split High Wall HJFC/HJQC

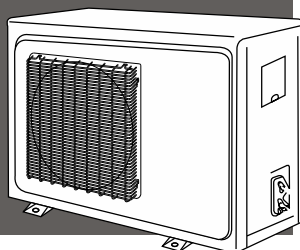
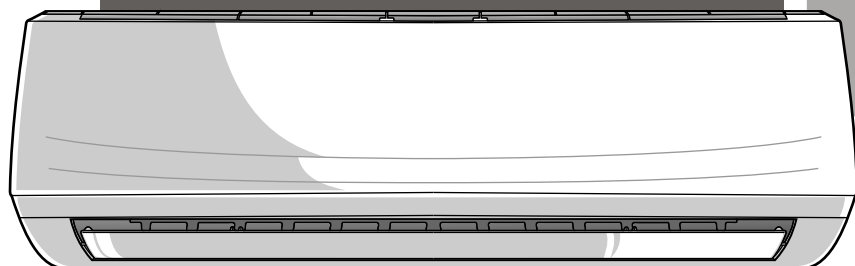

elgin

# CARO USUÁRIO, PARABÉNS PELA SUA ESCOLHA

Você adquiriu um produto projetado para o seu conforto, com a qualidade e garantia Elgin.

A partir de agora, você contará com todo o respaldo, confiança e credibilidade de uma empresa brasileira que está, há mais de 70 anos, atuando em diversos segmentos do mercado.

## ANTES DE UTILIZAR O PRODUTO

Este Manual de Instruções contém muitas informações úteis sobre o seu condicionador de ar Elgin. Recomendamos que você dedique um tempo à leitura de todas estas informações pois elas o ajudarão a tirar o máximo proveito das características técnicas do produto.

Leia com atenção todas as instruções deste manual.

## ÍNDICE

1. INSTALAÇÃO / MANUTENÇÃO PREVENTIVA.....	3
2. PRECAUÇÕES DE SEGURANÇA.....	4
3. INFORMAÇÕES SOBRE IMPACTO AMBIENTAL.....	5
4. VISTA DAS UNIDADES / NOMES DAS PARTES E SUAS FUNÇÕES.....	6
5. COMO ABRIR / FECHAR A GRADE DA UNIDADE INTERNA.....	7
6. PAINEL INDICATIVO DA UNIDADE INTERNA.....	7
7. DESCRIÇÃO DO CONTROLE REMOTO.....	8
8. MODO AUTOMÁTICO.....	9
9. MODO REFRIGERAÇÃO.....	9
10. MODO DESUMIDIFICAÇÃO.....	9
11. MODO AQUECIMENTO (SOMENTE MODELOS QUENTE/FRIO).....	9
12. MODO VENTILAÇÃO.....	9
13. MODO TURBO.....	10
14. FUNÇÃO CONFORTO.....	10
15. FUNÇÃO VISOR.....	10
16. AJUSTE DA DIREÇÃO DO FLUXO DE AR.....	10
17. FUNÇÃO DORMIR.....	11
18. FUNÇÃO ANTI-MOFO.....	11
19. FUNÇÃO LIMPEZA.....	11
20. RELIGAMENTO AUTOMÁTICO (AUTO-RESTART).....	11
21. FUNÇÃO LIGAMENTO/DESLIGAMENTO TEMPORIZADO.....	12
22. FUNÇÃO IONAIR.....	12
23. EVENTUAIS PROBLEMAS E PONTOS DE VERIFICAÇÃO.....	13
24. MANUTENÇÃO E LIMPEZA.....	15
25. DICAS DE OPERAÇÃO.....	16
26. CUIDADOS NO MANUSEIO.....	16
27. CERTIFICADO DE GARANTIA.....	18
28. ANOTAÇÕES.....	22

# 1. INSTALAÇÃO / MANUTENÇÃO PREVENTIVA

## LEIA COM ATENÇÃO



- A área de instalação, uso, reparo e armazenamento deste condicionador de ar deve ser maior que 5m<sup>2</sup>. A carga máxima de refrigerante não poderá ultrapassar 1,7kg.

Armazene o aparelho em um ambiente livre de fontes contínuas de ignição, como chamas abertas, aparelhos a gás ou aquecedores elétricos em funcionamento.

Antes de realizar a manutenção ou reparo em aparelhos de ar-condicionado que utilizam o refrigerante R-32, é essencial realizar uma verificação de segurança adequada, a fim de minimizar o risco de possíveis incidentes.

**OBSERVAÇÃO:** O sistema de ar-condicionado que utiliza o refrigerante R-32, se manuseado de forma inadequada, pode acarretar consequências graves à saúde humana e ao meio ambiente.

- Este equipamento requer uma instalação especializada em virtude das suas características peculiares e da necessidade de se acoplarem ao sistema de tubulações de cobre, fiação elétrica, etc. Estes complementos não acompanham o equipamento e suas especificações variam de acordo com o perfil da instalação.



- Para que a instalação seja executada corretamente e com segurança, recomendamos os serviços de uma empresa qualificada/credenciada pela Elgin. Para consultar o Posto de Assistência Técnica Autorizada mais próximo, acesse o site [www.elgin.com.br](http://www.elgin.com.br) ou pelo telefone SAC 0800 70 35 446 - grande São Paulo 3383-5555. A instalação elétrica deverá estar de acordo com as normas ABNT ou as normas vigentes no país.

- Tanto a execução de serviços e reparos por empresas ou pessoas não credenciadas/qualificadas, como a reposição de peças não originais, poderão trazer danos ao equipamento causando alteração na garantia do produto.

- A Elgin, na constante busca de melhoria, reserva-se o direito de, a qualquer momento, introduzir modificações em seus produtos para melhor atender as necessidades e expectativas de seus clientes. É possível, portanto, a ocorrência de diferenças entre as configurações deste manual e os produtos apresentados.

## MANUTENÇÃO PREVENTIVA

- Para manter o bom funcionamento e preservar as condições do aparelho aumentando sua vida útil, pelo menos uma vez por ano o equipamento deverá ser submetido a uma limpeza interna, face ao acúmulo de pó e resíduos que se alojam nos componentes. Estas condições prejudicam a eficiência do produto podendo causar danos ao sistema.
- Recomendamos que a limpeza interna / manutenção preventiva seja realizada pela Rede Autorizada Elgin, lembrando que este item não está coberto pela garantia conforme especificado no próprio *Certificado de Garantia* contido neste manual.

## 2. PRECAUÇÕES DE SEGURANÇA

Antes de ligar seu aparelho, leia com atenção estas precauções.

Elas estão classificadas em **Perigo** e **Cuidado**.

Aquelas classificadas com o título **Perigo**, alertam que um manejo inadequado pode ocasionar consequências graves.

As precauções classificadas com **Cuidado**, dependendo das circunstâncias, também podem gerar consequências sérias.

Portanto, para resguardar sua segurança, observe atentamente estas importantes precauções.

Os símbolos ao lado aparecem nos textos a seguir. Observe atentamente seu significado.

Depois de ler este manual, consulte-o sempre que surgir alguma dúvida.



**Proibido**



**Observe fielmente as instruções**



**Providencie um aterramento eficaz**



**Desligue o disjuntor**



**CUIDADO!!**



- Não instale o equipamento próximo a condutores de gás. Se o gás entrar em contato com o equipamento, poderá provocar incêndio.



- É necessária a instalação de disjuntores adequados para proteção do equipamento, da instalação elétrica e do usuário.



- O equipamento tem que ser aterrado adequadamente. O fio-terra nunca deve estar conectado a condutores de gás, eletricidade, água ou de telefone. Se o aterramento não for realizado adequadamente, poderão ocorrer choques elétricos.

- Certifique-se de instalar o tubo de drenagem com as inclinações necessárias para a vazão da água.

### CUIDADOS NA OPERAÇÃO



**PERIGO!!**



- Não utilize extensões nem “benjamins” onde estejam conectados outros equipamentos elétricos evitando assim choques, superaquecimento dos fios ou incêndio.



- Este aparelho não se destina a utilização por pessoas (inclusive crianças) com capacidades físicas, sensoriais ou mentais reduzidas, ou por pessoas com falta de experiência e conhecimento, a menos que se tenham recebido instruções referentes à utilização do aparelho ou estejam sob a supervisão de uma pessoa responsável pela sua segurança.



- Se o cabo de alimentação estiver danificado, ele deve ser substituído por um dos Postos Autorizados Elgin, a fim de evitar riscos.

- Recomenda-se que as crianças sejam vigiadas para assegurar que elas não estejam brincando com o aparelho.



## CUIDADO!!



- Não utilize aerossóis (inseticidas, tintas, etc) perto do equipamento e muito menos sobre ele, pois poderá provocar fogo.
- Os aparatos de combustão (fogões, etc) não devem ser colocados na direção do fluxo de ar do condicionador de ar.
- Não instale o equipamento em locais onde o fluxo de ar alcance diretamente plantas ou animais, pois poderá causar-lhes danos.



- Ao limpar o equipamento, desligue o disjuntor. A limpeza não deve ser feita quan-



do do ventilador interno estiver em movimento.

- Se o condicionador de ar estiver em operação juntamente com um aparato de combustão, o ar do ambiente deverá ser renovado frequentemente.
- A ventilação insuficiente poderá provocar acidentes por falta de oxigênio.
- Se o equipamento tiver que permanecer inativo por longos períodos, desligue o disjuntor para maior segurança.

## CUIDADOS NO REPARO DO APARELHO



## PERIGO!!



- Para reparos no sistema, solicite sempre os serviços da Rede Autorizada Elgin.
- Se o aparelho precisar ser retirado de um local para ser instalado em outro, recorra sempre à Rede Autorizada Elgin. Uma instalação mal feita poderá ocasionar infiltração de água, choques elétricos ou incêndio.



- Antes de realizar a manutenção ou reparo em aparelhos de ar-condicionado que utilizam o refrigerante R-32, é essencial realizar uma verificação de segurança adequada no local, afim de minimizar o risco de possíveis incidentes.

- Em condições anormais (cheiro de queimado, por exemplo) desligue o disjuntor e consulte um Posto Autorizado Elgin. Usar o equipamento nestas condições poderá provocar acidentes.

## 3. INFORMAÇÕES SOBRE IMPACTO AMBIENTAL

### 3.1 - EMBALAGEM

- A embalagem deste produto é composta de materiais recicláveis, tais como papelão, E.P.S. (Poliestireno expandido) e sacos plásticos.
- Ao descartá-los encaminhe para a coleta seletiva a fim de que sejam reaproveitados.

### 3.2 - PRODUTO

- Este produto é composto por materiais recicláveis e/ou reutilizáveis.
- O descarte inapropriado destes materiais causarão danos ao meio ambiente; portanto é imprescindível ao descartá-lo que procure empresas especializadas em desmontá-lo de acordo com a legislação vigente.



**Este aparelho contém fluido refrigerante inflamável R32.**



Fluidos refrigerantes podem ser inodoros, ao perceber qualquer sinal de vazamento de fluido refrigerante, ventile a área imediatamente, desligue a energia do produto e entre em contato com a assistência técnica autorizada Elgin.

## 4. VISTA DAS UNIDADES / NOMES DAS PARTES E SUAS FUNÇÕES

### MODELO HIGH WALL

#### UNIDADE INTERNA

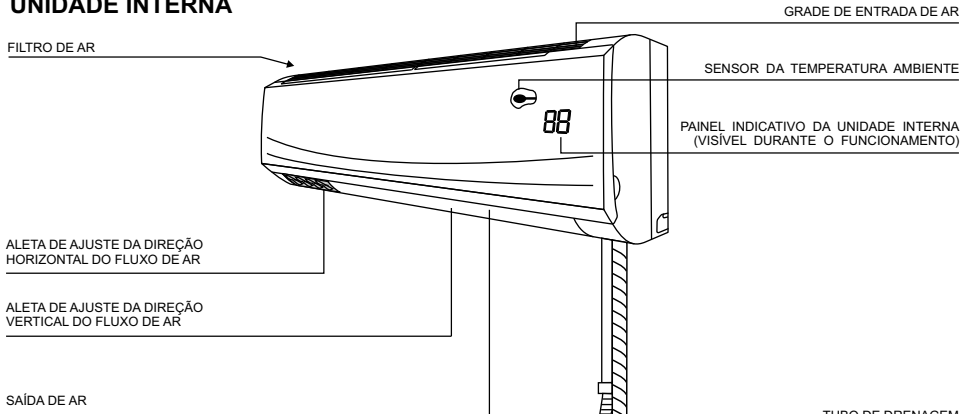

#### UNIDADE EXTERNA

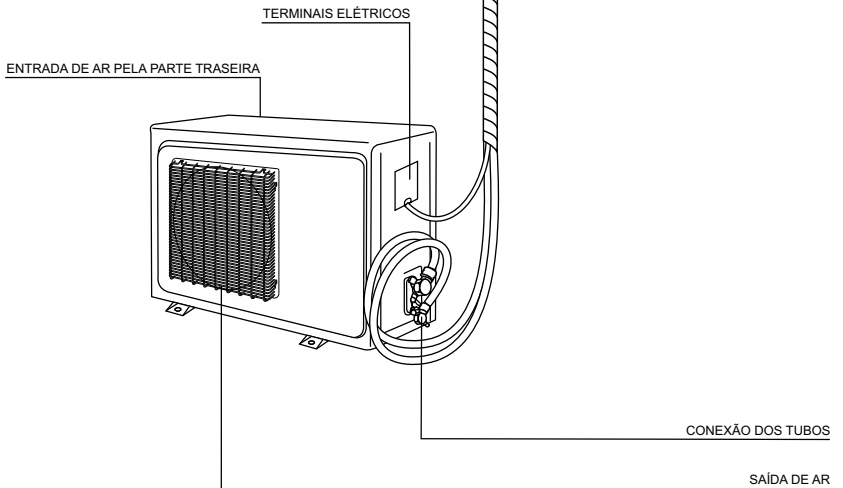

(Imagens meramente ilustrativas)

## 5. COMO ABRIR / FECHAR A GRADE DA UNIDADE INTERNA

### COMO ABRIR

- Desencaixe o filtro pela parte superior.  
Realize esse procedimento com cuidado para não danificar as travas de proteção.

### COMO FECHAR

- Faça o procedimento no sentido oposto.

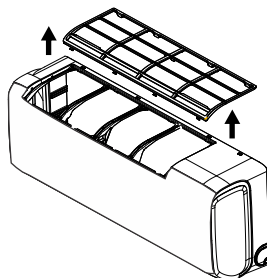

## 6. PAINEL INDICATIVO DA UNIDADE INTERNA

PAINEL INDICATIVO

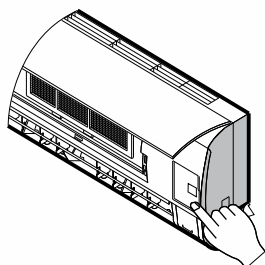
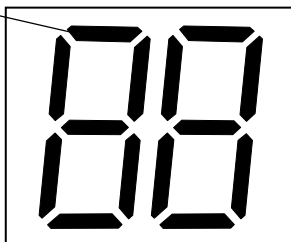

### BOTÃO DE ACIONAMENTO MANUAL

O botão de acionamento manual pode ser utilizado como uma medida de emergência para ligar ou desligar a unidade quando o controle remoto não estiver disponível.

Você pode selecionar esta função pressionando o botão de acionamento manual. Quando acionado pelo botão de acionamento manual, o condicionador de ar operará no modo refrigeração.

**\*Imagem meramente ilustrativa, a posição do botão de acionamento manual pode variar de local de acordo com o modelo do produto.**

## 7. DESCRIÇÃO DO CONTROLE REMOTO

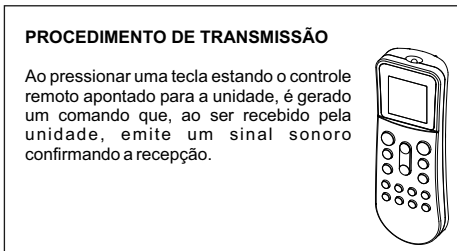
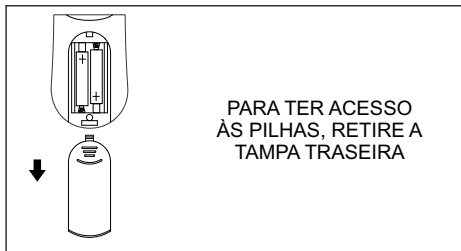
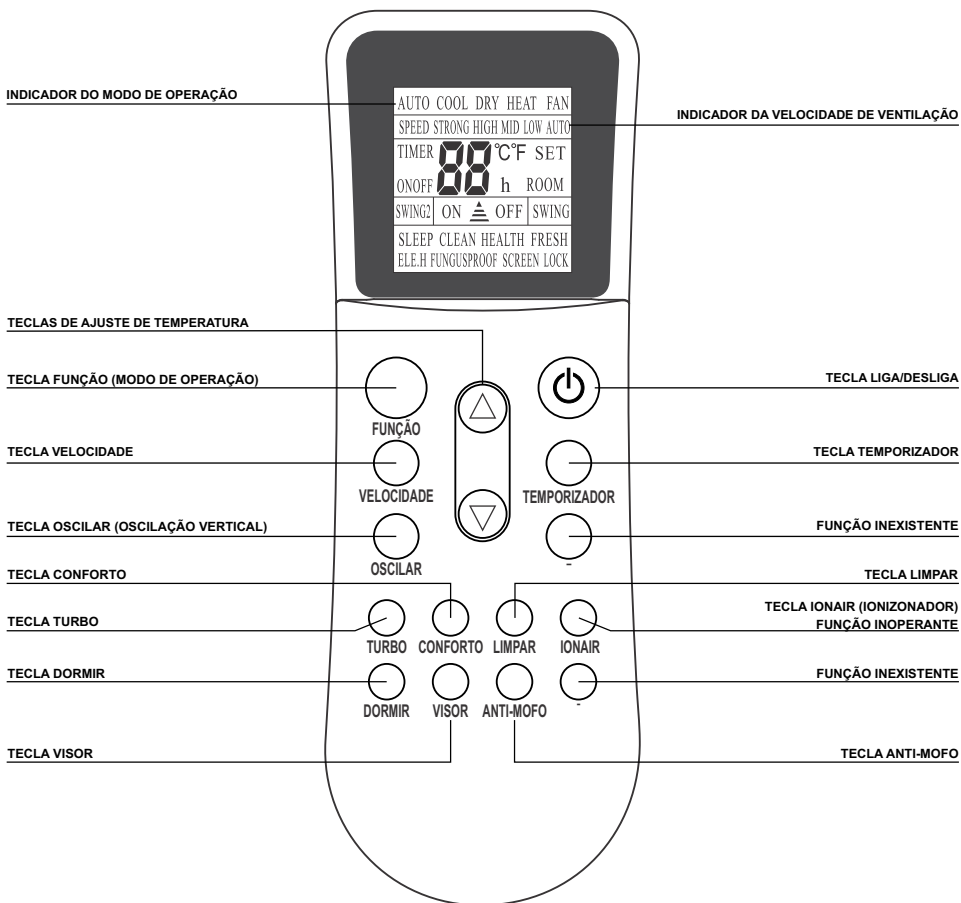



## 8. MODO AUTOMÁTICO

Este modo de operação deve ser acionado quando desejar-se que a temperatura do ar seja ajustada automaticamente.

Com o condicionador de ar ligado, aponte o controle remoto para a unidade interna:

1. Pressione a tecla **FUNÇÃO** e selecione o modo de operação **AUTO (AUTOMÁTICO)**.
2. Neste modo a velocidade de ventilação é ajustada automaticamente e a temperatura é fixada em 25°C.

**Observação:** Em equipamentos somente frio, poderá aparecer o símbolo de aquecimento no painel da unidade interna, neste caso, o sistema estará funcionando no modo ventilação.

## 9. MODO REFRIGERAÇÃO

Este modo de operação deve ser acionado quando desejar-se resfriar o ambiente.

Com o condicionador de ar ligado, aponte o controle remoto para a unidade interna:

1. Pressione a tecla **FUNÇÃO** e selecione o modo de operação **AUTO (REFRIGERAÇÃO)**.
2. Pressione as teclas  $\triangle$  ou  $\nabla$  para selecionar a temperatura desejada.
3. Pressione a tecla **VELOCIDADE** para selecionar a velocidade desejada do ventilador:  
**HIGH** (Alta), **MID** (Média), **LOW** (Baixa) e **AUTO** (Automático).

## 10. MODO DESUMIDIFICAÇÃO

Este modo de operação deve ser acionado quando desejar-se remover a umidade presente no ar do ambiente.

Com o condicionador de ar ligado, aponte o controle remoto para a unidade interna:

1. Pressione a tecla **FUNÇÃO** e selecione o modo de operação **DRY (DESUMIDIFICAÇÃO)**
2. No modo desumidificação a velocidade de ventilação é ajustada automaticamente.

## 11. MODO AQUECIMENTO (SOMENTE MODELOS QUENTE/FRIO)

Este modo de operação deve ser acionado quando desejar-se aquecer o ambiente.

Com o condicionador de ar ligado, aponte o controle remoto para a unidade interna:

1. Pressione a tecla **FUNÇÃO** e selecione o modo de operação **HEAT (AQUECIMENTO)**.
2. Pressione as teclas  $\triangle$  ou  $\nabla$  para selecionar a temperatura desejada.
3. A velocidade de ventilação é ajustada automaticamente.

## 12. MODO VENTILAÇÃO

Este modo de operação deve ser acionado quando desejar-se ventilar o ambiente.

Com o condicionador de ar ligado, aponte o controle remoto para a unidade interna:

1. Pressione a tecla **FUNÇÃO** e selecione o modo de operação **FAN (VENTILAÇÃO)**.
2. Pressione a tecla **VELOCIDADE** para selecionar a velocidade desejada do ventilador:  
**HIGH** (Alta), **MID** (Média), **LOW** (Baixa) e **AUTO** (Automático).

## 13. MODO TURBO

### RÁPIDA REFRIGERAÇÃO

- Esta função deve ser acionada quando desejar-se resfriar o ambiente rapidamente.

Com o condicionador de ar ligado, aponte o controle remoto para a unidade interna:

1. Pressione a tecla **FUNÇÃO** e selecione o modo de operação **COOL (REFRIGERAÇÃO)**.
2. Pressione a tecla **TURBO** e o indicador **STRONG** acenderá no visor do controle remoto até que seja cancelada esta função.
3. Para cancelar esta função pressione novamente a tecla **TURBO**.

## 14. FUNÇÃO CONFORTO

O controle remoto possui um sensor de temperatura como na unidade interna que controla o seu funcionamento (quando habilitado), que ao atingir a temperatura ajustada desabilita o compressor para economia de energia.

Com o condicionador de ar ligado, aponte o controle remoto para a unidade interna:

1. Para habilitar esta função, pressione a tecla **CONFORTO** e o indicador **ROOM** irá se acender no controle remoto.
2. Para cancelar esta função, pressione a tecla **CONFORTO** e o indicador **ROOM** irá se apagar no visor do controle remoto.

### ATENÇÃO

- Esta função não é válida quando utilizada com o modo de operação **FAN** (Ventilação).

## 15. FUNÇÃO VISOR

Esta função deve ser utilizada caso deseje apagar as luzes do painel de indicação da unidade interna.

Com o condicionador de ar ligado, aponte o controle remoto para a unidade interna:

1. Pressione a tecla **VISOR** e as luzes do painel de indicação da unidade interna irão se apagar, e o aparelho continuará com seu funcionamento normal.
2. Para acender as luzes do painel de indicação da unidade interna, pressione novamente a tecla **VISOR**.

## 16. AJUSTE DA DIREÇÃO DO FLUXO DE AR

### 1. DIREÇÃO DO FLUXO DE AR AUTOMÁTICO

- A direção do fluxo de ar pode ser ajustada utilizando-se a tecla **OSCILAR**.
- Neste modo, a posição da aleta de direção do fluxo de ar variará entre o maior e o menor ângulo possíveis, de maneira contínua.

### 2. DIREÇÃO DO FLUXO DE AR FIXA

- Para posicionar a aleta de direção do fluxo de ar em uma posição fixa, deve-se pressionar a tecla **OSCILAR** durante a oscilação automática. A aleta será então fixada na posição em uma das posições.

### ATENÇÃO

- Jamais ajuste as aletas de direcionamento do fluxo do ar manualmente, pois isto pode danificar o equipamento. Sempre utilize o controle remoto para fazê-lo.

## 17. FUNÇÃO DORMIR

Recomenda-se o uso desta função durante a noite, ao dormir. Acionando se a função **DORMIR**, a temperatura ajustada é levemente alterada com o passar das horas para compensar a alteração de temperatura normal que ocorre durante a madrugada.

Com o controle e o condicionador de ar ligado, aponte o controle remoto para a unidade interna:

1. Pressione a tecla **FUNÇÃO** e selecione o modo de operação desejado:  
**COOL (REFRIGERAÇÃO), DRY (DESUMIDIFICAÇÃO) ou HEAT (AQUECIMENTO).**
2. Pressione a tecla **DORMIR**, um aviso sonoro será ouvido e o painel se apagará.
3. Para cancelar esta função, pressione a tecla **DORMIR** novamente.

**Observação:** Caso a tecla **VISOR** seja pressionada, o painel se ascenderá, porém, só se apagará se a função **DORMIR** for cancelada ou reativada.

## 18. FUNÇÃO ANTI-MOFO

Esta função seca o interior da unidade interna e evita o aparecimento de mofo e dispensa o mau odor devido à condensação de água. Após desligar o condicionador de ar, ele irá entrar em modo ventilação por 3 minutos e depois irá se desligar. Esta função permanecerá ativada até que se cancele a função.

Com o condicionador de ar e o controle remoto desligados, aponte o controle remoto para a unidade interna:

1. Pressione a tecla **ANTI-MOFO** e você irá ouvir 5 avisos sonoros seguidos de mais 5 avisos sonoros e a função estará ativa (no controle remoto aparecerá FungusProof).
2. Para cancelar esta função pressione novamente a tecla **ANTI-MOFO** e você irá ouvir 5 avisos sonoros seguidos de mais 3 avisos sonoros e a função será desativada.

## 19. FUNÇÃO LIMPEZA

Esta função seca e limpa a poeira no interior da unidade interna, evitando o aparecimento de mofo e maus odores devido à condensação de água.

Com o condicionador de ar e o controle remoto desligados, aponte o controle remoto para a unidade interna:

1. Pressione a tecla **LIMPAR**, irá aparecer no painel indicativo  e o aparelho irá funcionar nesta função por até 35 minutos e irá se desligar.
2. Para cancelar esta função antes dos 35 minutos, pressione a tecla **LIMPAR** ou pressione a tecla **LIGA/DESLIGA** para ligar seu condicionador de ar.
3. Nota: A função **LIMPAR** pode ser definida em paralelo com a função **ligamento temporizado**, neste caso, esta função será executada após a função **LIMPAR**.

## 20. RELIGAMENTO AUTOMÁTICO (AUTO-RESTART)

- Esta função permite que o condicionador de ar seja religado automaticamente após uma eventual interrupção no fornecimento de energia elétrica. A unidade retorna ao funcionamento na mesma configuração na qual estava antes da interrupção de energia elétrica.

## 21. FUNÇÃO LIGAMENTO / DESLIGAMENTO TEMPORIZADO

Através do uso desta função, é possível programar o ligamento automático (caso o condicionador de ar esteja desligado) ou o desligamento automático (caso o condicionador de ar esteja ligado), após o transcorrer de um período de tempo desejado.

### PROGRAMANDO O DESLIGAMENTO TEMPORIZADO

1. Com o condicionador de ar ligado, pressione a tecla **TEMPORIZADOR** do controle remoto para que o indicador de **OFF** (Desligamento temporizado) e o intervalo de tempo sejam exibidos no painel indicador do controle remoto.
2. Através das teclas  $\triangle$  ou  $\nabla$  selecione o intervalo de tempo para que o condicionador de ar seja desligado e em seguida pressione a tecla **TEMPORIZADOR** para confirmar a programação.
3. O indicador **OFF** (Desligamento temporizado) se manterá aceso até que o tempo programado seja transcorrido.

### PROGRAMANDO O LIGAMENTO TEMPORIZADO

1. Com o condicionador de ar desligado, pressione a tecla **TEMPORIZADOR** do controle remoto para que o indicador **ON** (Ligamento temporizado) e o intervalo de tempo sejam exibidos no painel indicador do controle remoto.
2. Através das teclas  $\triangle$  ou  $\nabla$  selecione o intervalo de tempo para que o condicionador de ar seja desligado.
3. Selecione o modo de operação e os demais ajustes de funcionamento (temperatura, velocidade do ventilador e etc.) para o momento em que o condicionador de ar for ligado e pressione a tecla **TEMPORIZADOR** para confirmar a programação.
4. O indicador **ON** (Ligamento temporizado) se acenderá e se manterá aceso até que o tempo programado seja transcorrido.

### CANCELANDO UMA PROGRAMAÇÃO

- Para cancelar uma programação de temporização existente, pressione a tecla **TEMPORIZADOR** (Temporizador). O indicador **ON** (Ligamento temporizado) / **OFF** (Desligamento temporizado) do painel indicativo da unidade interna se apagará.

### NOTAS:

- Uma programação de ligamento ou desligamento temporizado é cancelada após uma queda de energia, e deve ser feita novamente.
- Caso deseje-se alterar uma programação já feita, deve-se cancelar a programação existente e então realizar a nova programação.

## 22. FUNÇÃO IONAIR (Para este aparelho, esta função é inoperante)

A função IonAir (ionização negativa) elimina odores indesejados, além de bactérias, vírus, ácaros e outros micro-organismos do ambiente.

Com o condicionador de ar ligado, aponte o controle remoto para a unidade interna:

1. Para habilitar esta função, pressione a tecla **IONAIR** (Ionizador).
2. Para cancelar esta função, pressione novamente a tecla **IONAIR** (Ionizador).

## 23. EVENTUAIS PROBLEMAS E PONTOS DE VERIFICAÇÃO

PROBLEMAS	CAUSAS OU PONTOS DE VERIFICAÇÃO
<ul style="list-style-type: none"><li>• O condicionador de ar não funciona.</li></ul>	<ul style="list-style-type: none"><li>• Verifique se há uma queda de energia.</li><li>• Verifique se o cabo de alimentação foi desconectado.</li><li>• Verifique se o disjuntor desarmou.</li><li>• Verifique se há equipamentos eletro-eletrônicos conectados à rede que possam causar interferência eletromagnética .</li></ul>
<ul style="list-style-type: none"><li>• O condicionador de ar funciona, mas o painel indicativo da unidade interna não se acende.</li></ul>	<ul style="list-style-type: none"><li>• Verifique se a função <b>VISOR/DORMIR</b> está ativada, para mais informações e detalhes consulte a página 11.</li></ul>
<ul style="list-style-type: none"><li>• O indicador do controle remoto está fraco ou não acende.</li><li>• Há problemas no envio do sinal do controle remoto.</li></ul>	<ul style="list-style-type: none"><li>• Certifique-se de que as pilhas estejam carregadas.</li><li>• Substitua as pilhas por novas. Use pilhas do tamanho AAA / 1,5V.</li><li>• Certifique-se de que as pilhas estejam encaixadas com sua polaridade correta.</li></ul>
<ul style="list-style-type: none"><li>• O sistema não inicia imediatamente uma nova operação ao pressionar a tecla  (liga / desliga) após o término de uma operação.</li></ul>	<ul style="list-style-type: none"><li>• Existe uma temporização para proteção do compressor ao término de uma operação. Espere 3 minutos que a operação será iniciada.</li></ul>
<ul style="list-style-type: none"><li>• A refrigeração ou o aquecimento é insuficiente.</li></ul>	<ul style="list-style-type: none"><li>• O modo Refrigeração talvez não funcione eficientemente quando o filtro de ar estiver obstruído por poeira ou sujeira.</li><li>• É provável que a temperatura ambiente não tenha atingido ainda o nível de refrigeração desejado.</li><li>• Verifique se a velocidade do ventilador não está ajustada em BAIXA. Coloque-a em ALTA.</li><li>• Certifique-se de que a entrada ou a saída da unidade externa não esteja bloqueada.</li><li>• Carga térmica mal dimensionada. Verificar se o aparelho não precisa ser substituído por outro de maior capacidade.</li></ul>
<ul style="list-style-type: none"><li>• Não sai ar no início da operação de aquecimento (modelos Quente-Frio)</li></ul>	<ul style="list-style-type: none"><li>• A saída de ar é interrompida para evitar a saída de ar frio até que o trocador de calor interno esteja quente. Aguarde.</li></ul>
<ul style="list-style-type: none"><li>• A operação não pode ser reiniciada após uma eventual interrupção na energia elétrica.</li></ul>	<ul style="list-style-type: none"><li>• As informações programadas, contidas na memória do condicionador de ar foram apagadas. Use novamente o controle remoto para reiniciar a operação.</li></ul>
<ul style="list-style-type: none"><li>• A função AQUECIMENTO é interrompida por alguns minutos.</li></ul>	<ul style="list-style-type: none"><li>• Isto acontece durante o processo de degelo da unidade externa, que ocorre automaticamente, retornando à função AQUECIMENTO em seguida.</li></ul>

- Há emissão de ruídos
  - Alguns ruídos são normais pois, quando a refrigeração é interrompida, um ruído de assobio ou de gorjeio pode ser ouvido.
  - Este ruído é gerado enquanto o refrigerante está circulando no interior do condicionador de ar.
  - Na operação de início ou de parada, um ruído de estalido poderá ser ouvido. Este ruído é gerado pela carcaça expandindo ou encolhendo (dilatação) devido às mudanças de temperatura.
  - Outros eventuais ruídos poderão ser ouvidos durante a operação do sistema. Eles poderão ocorrer quando houver mudança no ciclo de Refrigeração / Aquecimento.

---

- Há emissão de odores
  - Os odores do ambiente (cigarros, mofo, etc.) circulam durante o funcionamento. Renove o ar ambiente. Caso a emissão de odores continue, contate um Posto Autorizado para executar manutenção preventiva (limpeza).

---

- Sai névoa durante a operação de resfriamento.
  - Este fenômeno ocorre algumas vezes quando a temperatura e a umidade estão muito altas mas desaparece com a diminuição da temperatura e da umidade.

---

- O sinal do controle remoto não é recebido, mesmo depois de verificar que as pilhas não estão gastas.
  - Isto pode ocorrer porque há luz direta do sol ou alguma outra luz forte incidindo sobre o receptor de comandos do condicionador de ar. Neste caso, apague a luz ou diminua a intensidade.

---

- Formação de gotículas de água na grade de saída de ar.
  - Se a unidade funcionar por um longo período com umidade alta, poderá surgir umidade na grade de saída, que cairá em forma de gotas.
  - Se a unidade funcionar em ajuste de temperatura abaixo de 21°C por um longo período, poderá haver condensação de água nas partes da unidade ocasionando eventuais respingos no ambiente.

#### Nota

**Se depois desta verificação o problema permanecer, desligue o aparelho com o controle remoto, desligue também o disjuntor. Solicite os serviços da Rede Autorizada Elgin.**

Solicite os serviços dos Postos Autorizados Elgin caso ocorra alguma das situações abaixo:

- Disjuntor desliga seguidamente.
- Há interferência na TV, rádio ou outros dispositivos elétricos ao se ligar o condicionador de ar.
- O controle remoto não atua corretamente.
- Há ruído anormais durante a operação.

Caso persista algum tipo de funcionamento irregular ou defeituoso, mesmo se o equipamento foi desligado e religado após três minutos.

## 24. MANUTENÇÃO E LIMPEZA

Antes de executar qualquer procedimento de manutenção ou limpeza, desligue a chave principal.

Desencaixe o filtro pela parte superior.  
Realize esse procedimento com cuidado para não danificar as travas de proteção.

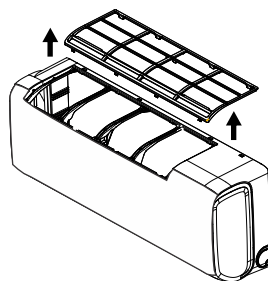

### LIMPEZA DO EQUIPAMENTO:

1. Nunca use substâncias voláteis pois podem danificar as superfícies do condicionador de ar.

2. Não lave com água. Limpe com um pano macio e seco.

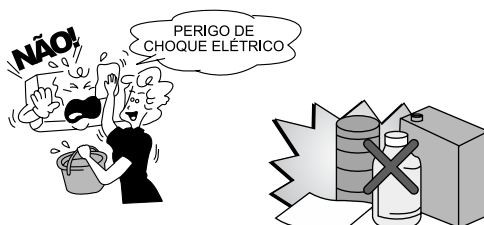

### LIMPEZA DOS FILTROS DE AR:

Recomenda-se efetuar a limpeza uma vez a cada duas semanas.

1. Desencaixe o filtro pela parte superior.  
Realize esse procedimento com cuidado para não danificar as travas de proteção.

2. Para remover a poeira que aderiu aos filtros, use um aspirador de pó ou lave-os com água e deixe secar à sombra.

3. Reinstale o filtro.

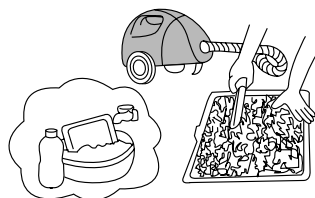

Se os filtros estiverem danificados, adquira filtros de reposição consultando o Posto Autorizado.

## CASO O APARELHO NÃO SEJA UTILIZADO POR LONGO PERÍODO

Deixe o condicionador de ar em funcionamento de 2 a 3 horas com os seguintes ajustes:

- Tipo de operação: ventilação
- Isto secará o mecanismo interno.
- Retire as pilhas do controle remoto.
- Caso tenha acesso, cubra a unidade externa com uma capa protetora.



# NA REUTILIZAÇÃO DO APARELHO

Retire a capa protetora da unidade externa.

Limpe os filtros, instale-os novamente e ligue o condicionador de ar.

Certifique-se de que nada obstrua a saída e as entradas de ar.

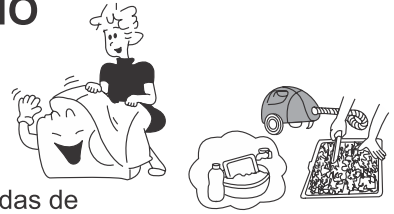

## 25. DICAS DE OPERAÇÃO

### Não desperdice energia elétrica.

Se os filtros de ar estiverem bloqueados por poeira, a capacidade de resfriamento diminuirá e a eletricidade usada para operar o condicionador de ar será desperdiçada.

Não resfrie ou aqueça (nos modelos quente/frio) demasiadamente o ambiente. Isto não é bom para a saúde e pode tornar-se um desperdício de energia elétrica.

Se o aparelho for operado por longo período abaixo da temperatura de conforto (21°C), poderá ocorrer condensação de água nas partes externas do aparelho, ocasionando gotejamento no ambiente.

Mantenha fechadas as persianas ou cortinas.

Não deixe que a luz direta do sol penetre no ambiente quando o condicionador de ar estiver operando no modo refrigeração. Isto poderá interferir na forma como o equipamento percebe a temperatura do ambiente.

Mantenha uma temperatura uniforme no ambiente. Ajuste a direção vertical e horizontal do fluxo de ar distribuindo o ar por todo o ambiente.

## 26. CUIDADO NO MANUSEIO

Certifique-se de que as portas e janelas estejam bem fechadas. Evite abrir portas e janelas com muita frequência para manter o ar frio/quente dentro do ambiente.

Limpe regularmente o filtro de ar. Filtros bloqueados por poeira reduzem o fluxo de ar e diminuem os efeitos de resfriamento, aquecimento (nos modelos quente/frio) e desumidificação. Limpe-os pelo menos uma vez a cada duas semanas.

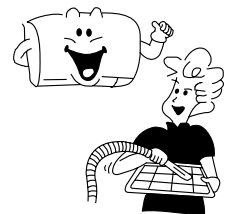



Ventile ocasionalmente o ambiente.

Já que as janelas devem ser mantidas fechadas, é uma boa idéia abri-lás e ventilar o ambiente de vez em quando.

**Não bloqueie a entrada de ar e as aberturas de saída.**

Isto diminui o desempenho e causa operação irregular.

Não introduza nenhum objeto nessas aberturas pois é perigoso tocar nos componentes elétricos e no ventilador.

Use o condicionador somente para refrigerar ou aquecer (nos modelos quente/frio) o ambiente.

Não use o condicionador de ar para outros propósitos tais como secar roupas, alimentos, animais ou cultivar vegetais.

Selecione a temperatura mais apropriada.

Tome o cuidado de ajustar a temperatura de acordo com as condições ideais.

Ambiente ocupados por crianças pequenas, pessoas idosas ou portadoras de deficiências físicas devem ser mantidos em temperaturas apropriadas.

Cuide do seu bem estar.

Evite se expor diretamente a fluxos contínuos de ar frio por longos períodos. Isto não é recomendado por razões de saúde.

Não use dispositivos de aquecimento nas proximidades.

As partes plásticas do condicionador de ar podem ser afetadas se expostas ao calor excessivo.

## 27. Certificado de Garantia

### Certificado de garantia

Condicionador de ar do tipo split

Este Certificado de Garantia é uma vantagem adicional oferecida pela **ELGIN S/A** ao Consumidor, porém, para que o mesmo tenha validade, é imprescindível que seja apresentada na assistência técnica autorizada a cópia legível, sem emendas ou rasuras, da nota ou cupom fiscal de compra do produto, o qual deve estar discriminado de forma clara e individualizado no corpo desse documento fiscal. O não atendimento dessa condição tornará sem efeito a garantia e o atendimento será executado como fora da garantia.

Nos termos do art. 50, *caput* e seu parágrafo único, do Código de Defesa do Consumidor computar-se-á:

#### **GARANTIA CONTRATUAL DE 3 ANOS**

A. Condição: Produtos instalados por empresas credenciadas ELGIN terão 36 meses (3 anos) de garantia total do produto, **ou seja, compreendendo a garantia legal de 90 dias mais 33 meses da contratual somando 3 anos no total**, mediante apresentação da nota fiscal de compra e da ordem de serviço ou nota fiscal de serviço com a descrição da instalação e do produto e desde que esteja em cumprimento ao manual de instalação e de operação.

#### **GARANTIA CONTRATUAL DE 1 ANO**

B. Condições: Produtos que forem instalados por uma empresa **NÃO** credenciada terão **garantia de 365 dias (1 Ano)**, **ou seja, compreendendo a garantia legal de 90 dias mais 9 meses da contratual somando 1 ano no total**, mediante apresentação da nota fiscal de compra e da ordem de serviço ou nota fiscal de serviço com a descrição da instalação e do produto e desde que esteja em cumprimento ao manual de instalação e de operação.

#### **Assim ficam expressas as seguintes condições de garantia:**

1. Com exceção dos itens discriminados na cláusula 1.1, esta garantia estipula que as peças, partes e componentes do produto, constante da nota ou cupom fiscal de compra, ficam garantidos contra eventuais defeitos de fabricação pelo prazo total de trinta e seis meses, que é a soma do prazo de lei de três meses mais a garantia contratual complementar de trinta e três meses oferecida pela **ELGIN S/A**, contados a partir da data de emissão da nota ou cupom fiscal de compra do primeiro consumidor. A mão de obra empregada no reparo do produto citado acima também está coberta por esta garantia. A nota ou cupom fiscal é parte integrante deste CERTIFICADO.
  - 1.1 A pintura, as peças plásticas, pilha e os filtros são garantidos contra defeitos de fabricação pelo prazo de noventa dias que é o prazo de Lei.
2. A garantia contratual complementar de trinta e três meses citada no item "1" somente será válida se:
  - 2.1 O produto for instalado por assistência técnica autorizada da **ELGIN S/A** e se for apresentado o comprovante da instalação CTI (Controle Técnico de Instalação).
  - 2.2 O produto não estiver instalado em local de alta concentração de compostos salinos, ácidos ou alcalinos. Caso esses requisitos, 2.1 ou 2.2, não sejam atendidos, a garantia contratual complementar não será válida e a garantia do produto se restringirá à garantia legal de três meses contados da data de emissão da nota ou cupom fiscal de compra do primeiro Consumidor.
3. Esta garantia aplica-se única e exclusivamente ao conserto do produto discriminado na nota ou cupom fiscal de compra e que se comprove tecnicamente que apresente defeito de fabricação e em hipótese alguma esta cobre os serviços de instalação do produto ou as peças e materiais empregados na mesma. A **ELGIN S/A** poderá, a seu critério, efetuar a troca do produto por outro novo ou em estado de novo e em perfeito estado de funcionamento. Havendo essa troca não haverá a prorrogação da garantia contratual complementar e serão preservados os direitos da garantia legal.
4. A instalação do produto é um serviço a ser contratado pelo Consumidor. Os custos e responsabilidades sobre esse serviço, sejam a mão de obra, peças, recursos de infraestrutura ou materiais empregados não são partes integrantes desta garantia.
5. Esta garantia não cobre os custos de recursos especiais de infraestrutura para acesso ao produto, tais como: guindaste, andaime e outros semelhantes, cujos custos e providências são de responsabilidade do consumidor para deixar o produto de fácil acesso para o seu conserto.
6. Esta garantia não cobre os serviços de manutenção preventiva, dimensionamento de carga térmica ou projeto de climatização, sendo esses de responsabilidade do Consumidor quanto à sua contratação.

## Certificado de garantia (cont.)

### 7. A garantia legal e a contratual complementar perderão totalmente a validade se ocorrer uma das hipóteses a seguir:

- a. Se a instalação do produto não obedecer às instruções constantes dos manuais de instalação e de operação.
  - b. Se o produto for ligado em tensão elétrica diferente da especificada no produto, rede elétrica instável ou se essa não atender os requisitos recomendados no manual quanto à variação máxima permitida e/ou descumprindo qualquer norma de segurança.
  - c. Se o produto for alterado, adulterado, fraudado ou corrompido;
  - d. Se o produto for examinado, por uma empresa Credenciada ELGIN e foi verificado que o produto foi, desinstalado parcial ou totalmente, ou de qualquer outra forma com mau uso, em descumprimento ao manual de instalação e de operação e em caso de alteração da originalidade.
  - e. Se a etiqueta de número de série ou os selos de identificação do produto apresentarem sinais de violação, danificação ou estiverem ilegíveis, apagados ou ausentes;
  - f. Se for utilizado qualquer acessório, dispositivo, peça, parte ou componente instalado pelo próprio Consumidor, técnico ou empresa não autorizada pela **ELGIN S/A**;
  - g. Danos ocasionados por transporte, mau acondicionamento, queda, batida ou qualquer outra ação de mau uso;
  - h. Danos causados por líquidos, agentes químicos, gases, pela presença de resíduos ou corpos estranhos no interior do produto ou pelo seu uso em ambiente inadequado sujeito a vibração excessiva, temperatura ou qualquer outro quesito fora da especificação;
  - i. Se não for executado o plano de manutenção preventiva previsto no manual do produto;
  - j. Má conservação, uso ou manuseio incorretos;
  - k. Utilização inadequada aos fins a que se destina;
  - l. Danos causados por acidentes, agentes da natureza ou, ainda, pela negligência do Consumidor ou de Terceiro no cumprimento das instruções do manual de operação.
8. Estão excluídos desta garantia os eventuais defeitos decorrentes do desgaste natural do produto.
9. Obriga-se a **ELGIN S/A** a prestar serviços técnicos de garantia, somente no perímetro urbano das localidades onde possua assistência técnica autorizada. Fora desses locais, o custo do deslocamento do técnico e transporte do produto é por conta e risco do consumidor.
10. Na necessidade de serviço técnico o Consumidor deverá contatar a Assistência Técnica Autorizada que efetua a instalação do seu produto. A lista de assistências técnicas autorizadas divulgada via internet pode sofrer alterações sem prévio aviso, assim recomenda-se contatar, previamente, a Assistência Técnica Autorizada ou ligar para o Serviço de Atendimento ao Consumidor da **ELGIN S/A**.
11. Todas as informações relativas ao atendimento técnico e eventuais aprovações ou reprovações de procedimentos ou orçamentos devem ser efetuados pelo Consumidor ou seu representante legal diretamente na Assistência Técnica Autorizada que esteja executando o atendimento.
12. Mesmo em se tratando de defeito de fabricação, esta garantia não cobre prejuízos de valor profissional, artístico, estimativo, autoral ou patrimonial.
13. Em nenhuma hipótese serão reembolsados eventuais valores pagos pela instalação ou desinstalação do produto ou qualquer despesa realizada pelo Consumidor que se relacione a esses serviços, seja, mas não se limitando, a mão de obra, material, recursos de infraestrutura, serviço de alvenaria, serralheria, instalação elétrica, acabamento do ambiente ou outras.
14. Este certificado de garantia é válido somente para produtos vendidos e utilizados no território brasileiro.
- A leitura, compreensão e cumprimento das determinações e instruções dos manuais que acompanham o produto são partes integrantes deste certificado de garantia.

CASO VOCÊ VENHA PRECISAR DOS SERVIÇOS DE INSTALAÇÃO E ASSISTÊNCIA TÉCNICA, POR FAVOR, RECORRA À REDE AUTORIZADA OU CONSULTE-NOS PELO TELEFONE:

**ATENDIMENTO AO CONSUMIDOR**

**0800 70 35 446**

GRANDE SÃO PAULO: 3383-5555

www.elgin.com.br - sac@elgin.com.br

## Certificado de garantia (cont.)

### Certificado de garantia

Condicionador de ar do tipo split

Este Certificado de Garantia é uma vantagem adicional oferecida pela **ELGIN S/A** ao Consumidor, porém, para que o mesmo tenha validade, é imprescindível que seja apresentada na assistência técnica autorizada a cópia legível, sem emendas ou rasuras, da nota ou cupom fiscal de compra do produto, o qual deve estar discriminado de forma clara e individualizado no corpo desse documento fiscal. O não atendimento dessa condição tornará sem efeito a garantia e o atendimento será executado como fora da garantia.

Nos termos do art. 50, *caput* e seu parágrafo único, do Código de Defesa do Consumidor computar-se-á:

#### GARANTIA CONTRATUAL DE 3 ANOS

A. Condição: Produtos instalados por empresas credenciadas ELGIN terão 36 meses (3 anos) de garantia total do produto, **ou seja, compreendendo a garantia legal de 90 dias mais 33 meses da contratual somando 3 anos no total, mediante apresentação da nota fiscal de compra e da ordem de serviço ou nota fiscal de serviço com a descrição da instalação e do produto e desde que esteja em cumprimento ao manual de instalação e de operação.**

#### GARANTIA CONTRATUAL DE 1 ANO

B. Condições: Produtos que forem instalados por uma empresa **NÃO** credenciada terão **garantia de 365 dias (1 Ano), ou seja, compreendendo a garantia legal de 90 dias mais 9 meses da contratual somando 1 ano no total, mediante apresentação da nota fiscal de compra e da ordem de serviço ou nota fiscal de serviço com a descrição da instalação e do produto e desde que esteja em cumprimento ao manual de instalação e de operação.**

### Assim ficam expressas as seguintes condições de garantia:

#### 1. GARANTIA DO COMPRESSOR INVERTER:

A garantia dos compressores inverter ELGIN possui três meses de garantia legal acrescido de cento e dezessete meses. Totalizando um prazo total de cento e vinte meses de garantia do compressor inverter contra defeito e/ou vício de fabricação e de material, a contar a partir da data de compra do primeiro consumidor constado na nota fiscal do produto.

- 1.1. Para manter a garantia adicional do compressor inverter, o produto deve ser submetido as manutenções preventivas.
- 1.2. A garantia adicional do compressor perderá a validade caso seja analisado ou sofrer intervenção de manuseio de pessoas não autorizadas da rede de assistências técnicas ELGIN.
- 1.3. Perda da garantia adicional do compressor, caso ocorra algumas hipóteses do item 8.

#### 2. GARANTIA DO PRODUTO;

Com exceção dos itens discriminados na cláusula 1 e 2.1 que teria sua garantia particular, esta garantia estipula que as peças, partes e componentes do produto, constante da nota ou cupom fiscal de compra, ficam garantidos contra eventuais defeitos de fabricação pelo prazo total de trinta e seis meses, que é a soma do prazo de lei de três meses mais a garantia contratual complementar de trinta e três meses oferecida pela **ELGIN S/A**, contados a partir da data de emissão da nota ou cupom fiscal de compra do primeiro consumidor. A mão de obra empregada no reparo do produto citado acima também está coberta por esta garantia. A nota ou cupom fiscal é parte integrante deste CERTIFICADO.

- 2.1. A pintura, as peças plásticas, pilha e os filtros são garantidos contra defeitos de fabricação pelo prazo de noventa dias que é o prazo de Lei.
3. A garantia contratual complementar de trinta e três meses do produto citada no item "2" somente será válida se:
  - 3.1. O produto for instalado por assistência técnica autorizada da **ELGIN S/A** e se for apresentado o comprovante da instalação CTI (Controle Técnico de Instalação).
  - 3.2. O produto não estiver instalado em local de alta concentração de compostos salinos, ácidos ou alcalinos.Caso esses requisitos, 3.1 ou 3.2, não sejam atendidos, a garantia contratual complementar não será válida e a garantia do produto se restringirá à garantia legal de três meses contados da data de emissão da nota ou cupom fiscal de compra do primeiro Consumidor.
4. Esta garantia aplica-se única e exclusivamente ao conserto do produto discriminado na nota ou cupom fiscal de compra e que se comprove tecnicamente que apresente defeito de fabricação e em hipótese alguma está sobre os serviços de instalação do produto ou as peças e materiais empregados na mesma. A **ELGIN S/A** poderá, a seu critério, efetuar a troca do produto por outro novo ou em estado de novo e em perfeito estado de funcionamento. Havendo essa troca não haverá a prorrogação da garantia contratual complementar e serão preservados os direitos da garantia legal.

## Certificado de garantia (cont.)

5. A instalação do produto é um serviço a ser contratado pelo Consumidor. Os custos e responsabilidades sobre esse serviço, sejam a mão de obra, peças, recursos de infraestrutura ou materiais empregados não são partes integrantes desta garantia.
6. Esta garantia não cobre os custos de recursos especiais de infraestrutura para acesso ao produto, tais como: guindaste, andaime e outros semelhantes, cujos custos e providências são de responsabilidade do consumidor para deixar o produto de fácil acesso para o seu conserto.
7. Esta garantia não cobre os serviços de manutenção preventiva, dimensionamento de carga térmica ou projeto de climatização, sendo esses de responsabilidade do Consumidor quanto à sua contratação.

### **8. A garantia legal e a contratual complementar perderão totalmente a validade se ocorrer uma das hipóteses a seguir:**

- a. Se a instalação do produto não obedecer rigorosamente às instruções constantes dos manuais de instalação e de operação.
- b. Se o produto for ligado em tensão elétrica diferente da especificada no produto, rede elétrica instável ou se essa não atender os requisitos recomendados no manual quanto à variação máxima permitida.
- c. Se o produto for alterado, adulterado, fraudado ou corrompido;
- d. Se o produto for examinado por uma empresa Credenciada ELGIN, e for verificado que o produto foi desinstalado parcial ou totalmente, ou de qualquer outra forma com mau uso, em descumprimento ao manual de instalação e de operação e em caso de alteração da originalidade.
- e. Se a etiqueta de número de série ou os selos de identificação do produto apresentarem sinais de violação, danificação ou estiverem ilegíveis, apagados ou ausentes;
- f. Se for utilizado qualquer acessório, dispositivo, peça, parte ou componente instalado pelo próprio Consumidor, técnico ou empresa não autorizada pela **ELGIN S/A**;
- g. Danos ocasionados por transporte, mau acondicionamento, queda, batida ou qualquer outra ação de mau uso;
- h. Danos causados por líquidos, agentes químicos, gases, pela presença de resíduos ou corpos estranhos no interior do produto ou pelo seu uso em ambiente inadequado sujeito a vibração excessiva, temperatura ou qualquer outro quesito fora da especificação;
- i. Se não for executado o plano de manutenção preventiva previsto no manual do produto;
- j. Má conservação, uso ou manuseio incorretos;
- k. Utilização inadequada aos fins a que se destina;
- l. Danos causados por acidentes, agentes da natureza ou, ainda, pela negligência do Consumidor no cumprimento das instruções do manual de operação.

9. Estão excluídos desta garantia os eventuais defeitos decorrentes do desgaste natural do produto.

10. Obriga-se a **ELGIN S/A** a prestar serviços técnicos de garantia, somente no perímetro urbano das localidades onde possua assistência técnica autorizada. Fora desses locais, o custo do deslocamento do técnico e transporte do produto é por conta e risco do consumidor.

11. Na necessidade de serviço técnico o Consumidor deverá contatar a Assistência Técnica Autorizada que efetuou a instalação do seu produto. A lista de assistências técnicas autorizadas divulgada via internet pode sofrer alterações sem prévio aviso, assim recomenda-se contatar, previamente, a Assistência Técnica Autorizada ou ligar para o Serviço de Atendimento ao Consumidor da **ELGIN S/A**.

12. Todas as informações relativas ao atendimento técnico e eventuais aprovações ou reprovações de procedimentos ou orçamentos devem ser efetuados pelo Consumidor ou seu representante legal diretamente na Assistência Técnica Autorizada que esteja executando o atendimento.

13. Mesmo em se tratando de defeito de fabricação, esta garantia não cobre prejuízos de valor profissional, artístico, estimativo, autoral ou patrimonial.

14. Em nenhuma hipótese serão reembolsados eventuais valores pagos pela instalação ou desinstalação do produto ou qualquer despesa realizada pelo Consumidor que se relacione a essa instalação, seja mão de obra, material, recursos de infraestrutura, serviço de alvenaria, serralheria, instalação elétrica, acabamento do ambiente ou outras.

15. Este certificado de garantia é válido somente para produtos vendidos e utilizados no território brasileiro.

A leitura, compreensão e cumprimento das determinações e instruções dos manuais que acompanham o produto são partes integrantes deste certificado de garantia.

CASO VOCÊ VENHA PRECISAR DOS SERVIÇOS DE INSTALAÇÃO E ASSISTÊNCIA TÉCNICA, POR FAVOR, RECORRA À REDE AUTORIZADA OU CONSULTE-NOS PELO TELEFONE:

**ATENDIMENTO AO CONSUMIDOR**

**0800 70 35 446**

GRANDE SÃO PAULO: 3383-5555

www.elgin.com.br - sac@elgin.com.br

# 28. ANOTAÇÕES

A series of horizontal lines for writing notes, starting below the title and extending down the page.



## ASSISTÊNCIA TÉCNICA

Constatado o eventual defeito de fabricação, o Sr. Consumidor deverá entrar em contato com o Posto de Assistência Técnica Autorizada mais próxima, acessando o site [www.elgin.com.br](http://www.elgin.com.br) ou pelo telefone SAC 0800 70 35 446 - Gde.São Paulo 3383-5555, pois, somente este está autorizado a examinar e reparar o produto no prazo de garantia. Caso isto não seja respeitado, o produto terá sido VIOLADO.

0021.00 - Rev.05  
(05.23)

**PRODUZIDO NO  
POLO INDUSTRIAL  
DE MANAUS**



CONHEÇA A AMAZÔNIA

**ATENDIMENTO AO CONSUMIDOR**

**0800 70 35 446**

GRANDE SÃO PAULO: 3383-5555  
[www.elgin.com.br](http://www.elgin.com.br) - [sac@elgin.com.br](mailto:sac@elgin.com.br)

**elgin**