



Escaneie para consultar o manual online.



MANUAL DO USUÁRIO

AR-CONDICIONADO



Para usar o produto com segurança e conveniência, leia o manual do usuário antes de usar o produto.

PORTUGUÊS

TIPO: MONTAGEM NA PAREDE



MFL05767404
Rev.01_102425



www.lg.com

Copyright © 2025 LG Electronics. Todos os direitos reservados.

ÍNDICE

Este manual pode incluir imagens ou conteúdos que não correspondem ao modelo comprado.
Este manual está sujeito a revisão por parte do fabricante.

INSTRUÇÕES DE SEGURANÇA

LEIA TODAS AS INSTRUÇÕES ANTES DE USAR.....	3
INSTRUÇÕES DE AVISO	4
INSTRUÇÕES DE CUIDADO.....	10

VISÃO GERAL DO PRODUTO

Montado na parede.....	12
------------------------	----

FUNCIONAMENTO

Consulte Mais Informações	13
Manual do Usuário	13
Instalação do aplicativo LG ThinQ e conexão a um aparelho LG (em alguns modelos)	13
Controle remoto sem fio	14
Novas Funções	17
Dica Útil	20

MANUTENÇÃO

Remoção e substituição do filtro de ar.....	21
Limpeza do filtro de ar	22
Limpeza do filtro antialérgico (em alguns modelos)	22
Remoção e substituição da guia de ar.....	22
Limpeza da guia de ar	23
Limpeza do ionizador (em alguns modelos).....	23

RESOLUÇÃO DE PROBLEMAS

Antes de requisitar o serviço de manutenção.....	24
Função Autodiagnóstico	24

ANEXO

Aviso Informativo sobre Software com Código de Fonte Aberto	26
PREOCUPAÇÃO AMBIENTAL	27
CERTIFICADO DE GARANTIA	28

Para os seus registos

Grampear o recibo/nota fiscal nesta página, caso precise comprovar a data de compra, ou para fins de garantia. Escrever aqui o número do modelo e respectivo número de série:

Modelo: _____

Número de série: _____

As informações acima podem ser encontradas numa etiqueta colada na lateral de cada unidade.

Nome do Revendedor: _____

Data de Compra: _____

INSTRUÇÕES DE SEGURANÇA

LEIA TODAS AS INSTRUÇÕES ANTES DE USAR

As seguintes diretrizes de segurança se destinam a prevenir danos ou riscos inesperados provenientes da utilização incorreta ou perigosa do aparelho.

As diretrizes estão divididas em “AVISO” e “CUIDADO”, conforme descrito abaixo.

Mensagens de segurança



Este símbolo é exibido para indicar problemas e utilizações que podem apresentar riscos.

Leia atentamente a parte com este símbolo e siga as instruções para evitar riscos.



AVISO

Indica que o não cumprimento das instruções pode provocar lesões graves ou a morte.



CUIDADO

Indica que o não cumprimento das instruções pode provocar lesões menores ou danos ao produto.

Notas para gás refrigerante inflamável

Os símbolos a seguir são exibidos nas unidades internas e externas.



Este símbolo indica que este aparelho usa um gás refrigerante inflamável. Se houver vazamento ou exposição do gás refrigerante a uma fonte de ignição externa, haverá risco de incêndio.



Este símbolo indica que o Manual do Usuário deve ser lido com atenção.



Este símbolo indica que uma equipe de manutenção deve manusear este equipamento, e o Manual de Instalação deve ser usado como referência.



Este símbolo indica que há informações disponíveis, como o Manual do Usuário ou o Manual de Instalação.

INSTRUÇÕES DE AVISO

AVISO

- Para reduzir o risco de explosão, incêndio, morte, choque elétrico, lesões ou escaldaduras nas pessoas ao utilizar o produto, siga as precauções básicas, incluindo o que se segue:

Segurança técnica

- Este aparelho não é destinado a pessoas (incluindo crianças) com capacidades mentais, sensoriais ou físicas reduzidas ou com falta de conhecimento e experiência, a menos que sejam supervisionadas ou recebam instruções referentes ao uso do mesmo por meio da pessoa responsável por sua segurança. As crianças devem ser supervisionadas para garantir que não brinquem com o aparelho.

- A instalação ou reparos feitos por pessoas não autorizadas podem representar riscos para você e outras pessoas.
- As informações contidas no manual devem ser usadas por um técnico de serviço qualificado que esteja familiarizado com os procedimentos de segurança e equipado com as ferramentas e instrumentos de teste adequados.
- O não cumprimento de leitura e acompanhamento de todas as instruções deste manual pode resultar em mau funcionamento do equipamento, danos materiais, lesões pessoais e/ou morte.
- O gás refrigerante e o gás de expansão de isolamento utilizados no aparelho exigem procedimentos de eliminação especiais. Consulte as autoridades locais ou uma pessoa qualificada antes de reciclar o aparelho.
- Quando o cabo de alimentação for substituído, o trabalho de substituição deve ser realizado por pessoal autorizado usando apenas peças de reposição genuínas.
- Se o cabo de alimentação estiver danificado, ele deve ser substituído pelo fabricante, seu agente de serviço ou pessoa qualificada para evitar riscos.
- O aparelho deve ser instalado de acordo com os regulamentos nacionais de fiação.
- Devem ser incorporados meios para desconexão na fiação fixa de acordo com as regras de fiação.
- Este aparelho deve ser devidamente aterrado para minimizar o risco de choque elétrico.
- Não corte ou remova o pino de aterramento do plugue de alimentação.
- Conectar o fio terra ao parafuso da tampa da tomada não aterrada o aparelho, a menos que o parafuso da tampa seja de metal, não isolado e a tomada esteja aterrada através da fiação doméstica.
- Se tiver alguma dúvida se o ar-condicionado está devidamente aterrado, peça a um electricista qualificado que verifique a tomada e o circuito de alimentação.

Instalação

- Entre em contato com um centro de atendimento autorizado ao instalar ou realocar o ar-condicionado.
- Não instale o ar-condicionado em uma superfície instável ou em um local onde exista perigo de queda.
- Não instale a unidade em atmosferas potencialmente explosivas.
- Não instale o ar-condicionado em um local onde sejam armazenados líquidos ou gases inflamáveis, como gasolina, propano, diluente, etc.
- Instale o painel e a tampa da caixa de controle com segurança.
- Instale uma tomada elétrica e um disjuntor específicos antes de utilizar o ar-condicionado.
- Utilize disjuntor e fusível padrão que estejam em conformidade com a classificação do ar-condicionado.
- Certifique-se de que o tubo e o cabo de alimentação que conectam as unidades interna e externa não estejam muito apertados ao instalar o ar-condicionado.
- As conexões da fiação interna/externa devem estar bem seguras e o cabo deve ser direcionado corretamente para que não haja força puxando o cabo dos terminais de conexão. Conexões inadequadas ou soltas podem gerar calor ou causar um incêndio.
- Não conecte o fio terra a uma tubulação de gás, para-raios ou fio terra do telefone.
- Use gás não inflamável (nitrogênio) para verificar vazamentos e purgar o ar; usar ar comprimido ou gás inflamável pode causar incêndio ou explosão.

Funcionamento

- Não modifique ou aumente o comprimento do cabo de alimentação. Isolamento descascado ou arranhões nos cabos de alimentação podem resultar em incêndio ou choque elétrico e devem ser substituídos.
- Certifique-se de que o cabo de alimentação não esteja sujo, solto ou quebrado.
- Não coloque nenhum objeto sobre o cabo de alimentação.
- Não coloque um aquecedor ou outros aparelhos de aquecimento perto do cabo de alimentação.
- Tome cuidado para garantir que o cabo de alimentação não seja puxado ou danificado durante o funcionamento.
- Nunca toque, opere ou repare o ar-condicionado com as mãos molhadas.
- Não insira as mãos ou outros objetos na entrada ou na saída de ar enquanto o ar-condicionado estiver funcionando.
- Certifique-se de que as crianças não subam ou alcancem a unidade externa.
- Certifique-se de usar apenas as peças listadas na lista de peças de reposição. Nunca tente modificar o equipamento.
- Não toque na tubulação de gás refrigerante, na tubulação de água ou em qualquer peça interna enquanto a unidade estiver funcionando ou imediatamente após o funcionamento.
- Não deixe substâncias inflamáveis como gasolina, benzeno ou diluente perto do ar-condicionado.
- Não use o ar-condicionado por um longo período de tempo em um local pequeno sem ventilação adequada.
- Certifique-se de que haja ventilação suficiente quando o ar-condicionado e um aparelho de aquecimento, como um aquecedor, forem usados simultaneamente.
- Não bloqueie a entrada ou saída do fluxo de ar.

- Corte a fonte de alimentação se houver algum ruído, cheiro ou fumaça saindo do ar-condicionado.
- Entre em contato com um centro de atendimento autorizado quando o ar-condicionado for submerso por inundações.
- No caso de vazamento de gás (como Freon, gás propano, gás LP, etc.), ventile suficientemente antes de usar o ar-condicionado novamente.
- Corte imediatamente a alimentação elétrica em caso de blecaute ou trovoadas.

Controle remoto

- Remova as pilhas se o controle remoto não for utilizado por um longo período de tempo.
- Nunca misture tipos diferentes de pilhas, ou pilhas velhas e novas no controle remoto.
- Não recarregue ou desmonte as pilhas.
- Pare de utilizar o controle remoto se houver vazamento de fluido nas pilhas. Se suas roupas ou pele forem expostas ao vazamento do fluido das pilhas, lave com água limpa.
- Se o fluido das pilhas que vazou for engolido, lave bem o interior da boca e consulte um médico.
- Descarte as pilhas em um local onde não haja perigo de incêndio.

Manutenção

- Antes de limpar ou realizar a manutenção, desconecte a fonte de alimentação e espere até que o ventilador pare.
- Não limpe o aparelho borrifando água diretamente no produto.

Gás refrigerante

Em geral

- Utilize apenas o gás refrigerante especificado no rótulo do ar-condicionado.
- Não use refrigerantes não certificados.
- Não insira ar ou gás no sistema, exceto o gás refrigerante especificado.
- Não toque no vazamento de gás refrigerante durante a instalação ou reparo.
- Certifique-se de verificar se há vazamentos de gás refrigerante após instalar ou reparar o ar-condicionado.
- O aparelho deve ser armazenado de forma a evitar a ocorrência de danos mecânicos.

Para R32



- Para trabalhar em circuitos de gases refrigerantes de forma segura e em conformidade com as especificações da indústria, é necessário que qualquer pessoa envolvida na tarefa ou que precise acessar o sistema possua um certificado válido emitido por uma autoridade reconhecida e credenciada pela indústria. Esse certificado atesta a competência da pessoa para lidar com gás refrigerante com segurança.
- Este serviço apenas deve ser realizado conforme recomendado pelo fabricante do equipamento. A manutenção e reparos que requerem assistência de outro pessoal qualificado devem ser efetuadas sob a supervisão de uma pessoa competente no uso de refrigerantes inflamáveis.
- O aparelho deve ser mantido em uma área bem ventilada, onde o tamanho da área corresponda à área de operação, conforme especificado.

- Mantenha quaisquer aberturas de ventilação desobstruídas.
- O aparelho deve ser mantido em uma área sem funcionamento de chamas abertas (por exemplo, um aparelho a gás em funcionamento) e fontes de ignição (por exemplo, um aquecedor elétrico em funcionamento).
- Sinais de proibido fumar devem ser exibidos no local da instalação.

INSTRUÇÕES DE CUIDADO

CUIDADO

- Para reduzir o risco de lesões menores a pessoas, mau funcionamento ou danos ao produto ou à propriedade ao utilizar este produto, siga as precauções básicas, incluindo o seguinte:

Instalação

- Transporte o ar-condicionado com duas ou mais pessoas ou use uma empilhadeira.
- Instale a unidade externa de forma que fique protegida da luz solar direta. Não coloque a unidade interna em um local onde fique diretamente exposta à luz solar através das janelas.
- Não instale o ar-condicionado em uma área onde fique diretamente exposto ao vento do mar (maresia).
- Instale a mangueira de drenagem de forma correta para obter uma drenagem suave da condensação de água.
- Instale o ar-condicionado em um local onde o ruído da unidade externa ou os gases de exaustão não incomodem os vizinhos. Não fazer isso pode resultar em conflito com os vizinhos.
- Descarte com segurança os materiais da embalagem, como parafusos, pregos, sacos plásticos ou pilhas, utilizando embalagens adequadas após a instalação ou reparo.
- Tome cuidado ao desembalar ou instalar o ar-condicionado.

Funcionamento

- Certifique-se de que o filtro esteja instalado antes do funcionamento do ar-condicionado.
- Não beba a água drenada do ar-condicionado.
- Não coloque nenhum objeto sobre o ar-condicionado.
- Não deixe o ar-condicionado funcionando por muito tempo quando a umidade for muito alta ou quando uma porta ou janela for deixada aberta.
- Não exponha pessoas, animais ou plantas ao vento frio ou quente do ar-condicionado por longos períodos de tempo.
- Não utilize o produto para fins especiais, como conservar alimentos, obras de arte, etc. O ar-condicionado foi projetado para fins de consumo e não é um sistema de refrigeração de precisão. Existe o risco de danos ou perdas materiais.

Manutenção

- Utilize um banco ou uma escada resistente ao limpar, fazer a manutenção ou reparar o ar-condicionado em lugares altos.
- Nunca use produtos de limpeza ou solventes fortes, ou borrife água ao limpar o ar-condicionado. Use um pano macio.
- Nunca toque nas partes metálicas do ar-condicionado ao remover o filtro de ar.
- Para limpar o interior, entre em contato com um centro de atendimento ou revendedor autorizado. O uso de detergentes agressivos pode causar corrosão ou danos à unidade.

VISÃO GERAL DO PRODUTO

Montado na parede

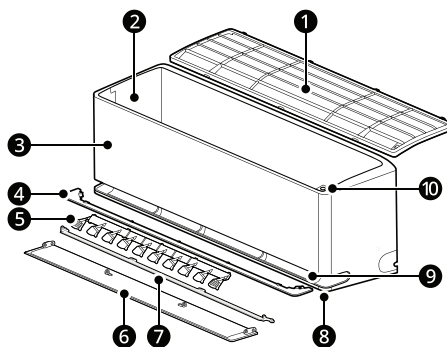

- | | |
|---|--|
| 1 Filtro de ar | 6 Defletor de ar (palheta para cima/baixo) |
| 2 Ventilação da entrada de ar | 7 Defletor de ar (aleta interna) |
| 3 Tampa frontal | 8 Ventilação principal da saída de ar |
| 4 Guia de ar | 9 Ar leve da saída de ar |
| 5 Defletor de ar (grelha para esquerda/direita) | 10 Botão Liga/desliga |

OBSERVAÇÃO

- Aleta dupla: 6 + 7
- O número e a localização das peças podem variar dependendo do modelo do aparelho.
- Os recursos podem mudar dependendo do tipo de modelo.

FUNCIONAMENTO

Consulte Mais Informações

- 1 Verificou o nome do modelo na etiqueta.

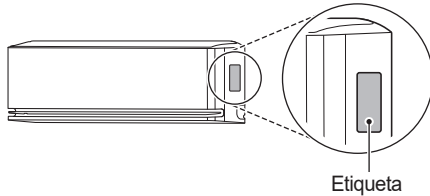

- 2 Procurando pelo nome do modelo em www.lg.com.

OBSERVAÇÃO

- A imagem pode ser diferente dependendo do produto.

Manual do Usuário

Manuais online para atualizações sustentáveis do conteúdo do manual.



Escaneie para consultar o manual online.

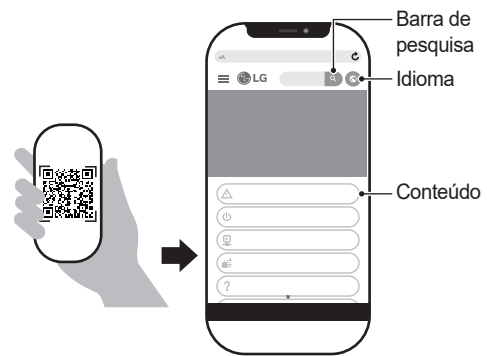

Instalação do aplicativo LG ThinQ e conexão a um aparelho LG (em alguns modelos)

OBSERVAÇÃO

- Este recurso está disponível apenas em modelos com Wi-Fi.

Modelos com código QR

Digitalize o código QR anexado ao produto usando a câmera ou o aplicativo de leitor de código QR no seu smartphone.

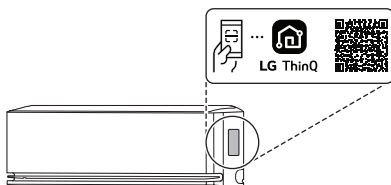

Modelos sem código QR

- 1 Procure e instale o aplicativo **LG ThinQ** na Google Play Store ou Apple App Store no seu smartphone.
- 2 Execute o aplicativo **LG ThinQ** e entre com a sua conta existente ou crie uma conta LG para se inscrever.
- 3 Toque o botão (+) de adicionar no aplicativo **LG ThinQ** para se conectar ao seu aparelho LG. Siga as instruções do aplicativo para concluir o processo.

Controle remoto sem fio

É possível operar o aparelho de forma mais conveniente com o controle remoto sem fio.

Para informações mais detalhadas, consulte o manual eletrônico.











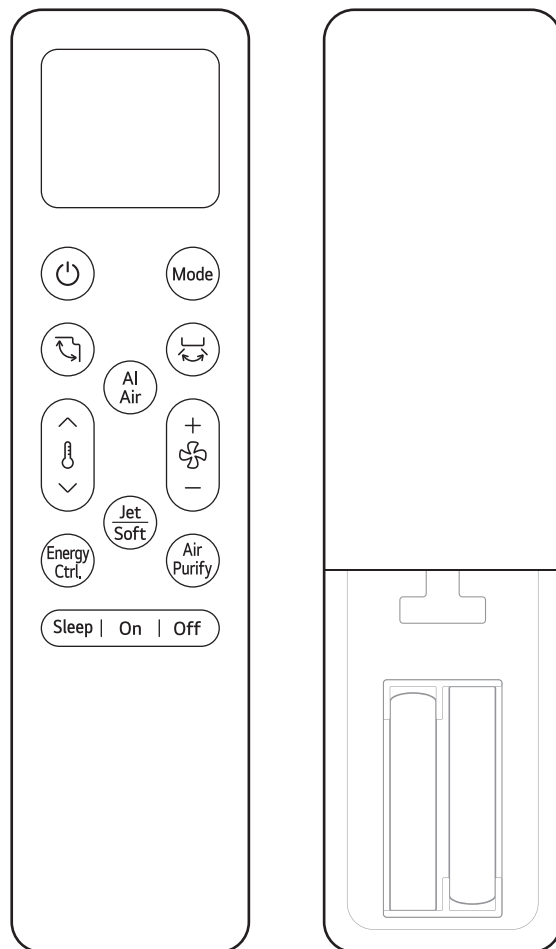





Imagem	Descrição
	<p>Liga/desliga Liga ou desliga o aparelho.</p>
	<p>Conexão com o LG ThinQ Pressione e mantenha pressionado o botão Liga/desliga por cerca de 3 segundos para preparar o status para conectar o aparelho e o Wi-Fi.</p>
	<p>Mode Seleciona o modo de funcionamento desejado.</p> <ul style="list-style-type: none"> • Cada vez que o botão é pressionado, os modos mudam nesta ordem: Resfriamento → Desumidificação → Ventilação <p>Temp. Atual Pressione e mantenha pressionado o botão Mode por aproximadamente 3 segundos para exibir a temperatura ambiente.</p>
	<p>Oscilação para cima/baixo Ajusta a direção do fluxo de ar para cima e para baixo.</p> <p>Modo de Limpeza Enquanto o controle remoto e o aparelho estiverem desligados, pressione e segure o botão Oscilação para cima/baixo por cerca de 3 segundos para fixar a aleta e facilitar a limpeza.</p>
	<p>Oscilação para a direita/esquerda Ajusta a direção do fluxo de ar para a esquerda e para a direita.</p> <p>Freeze Cleaning Pressione e segure o botão Oscilação para a direita/esquerda por cerca de 3 segundos para remover contaminantes, como poeira, do aparelho.</p>
	<p>AI Air Opere automaticamente, detectando o ambiente circundante e as características do usuário.</p> <p>Auto Clean Pressione e segure o botão AI Air por cerca de 3 segundos para remover a umidade restante no interior do aparelho depois de interromper a operação.</p>
	<p>Temperatura ▲, ▼ Ajusta a temperatura ambiente desejada.</p>
	<p>Velocidade do ventilador +, - Ajusta a velocidade de ventilação.</p>

16 FUNCIONAMENTO

Imagem	Descrição
	<p>Jet/Soft</p> <p>Seleciona o modo Jato ou a função Ar leve.</p> <ul style="list-style-type: none">• Cada pressão altera os modos nesta ordem: Jato → Ar leve → Desligado
	<p>Luz</p> <p>Pressione e segure o botão Jet/Soft por cerca de 3 segundos para ligar ou desligar o visor da unidade interna.</p>
	<p>Energy Ctrl.</p> <p>Diminui a entrada de energia. É possível controlar o consumo de energia.</p>
	<p>Consumo</p> <p>Pressione e mantenha pressionado o botão Energy Ctrl. por cerca de 3 segundos para definir se deseja ou não exibir informações sobre energia.</p>
	<p>Air Purify</p> <p>O gerador de íons utiliza milhões de íons para ajudar a melhorar a qualidade do ar interno.</p>
	<p>Mudo</p> <p>Pressione e mantenha pressionado o botão Air Purify por cerca de 3 segundos para ligar ou desligar o som do alarme.</p>
	<p>Sleep</p> <p>Desliga automaticamente o aparelho no horário desejado. Use antes de dormir.</p>
	<p>Limpar</p> <p>Pressione e segure o botão Sleep por cerca de 3 segundos para cancelar a configuração do temporizador da função noturno.</p>
	<p>On</p> <p>Liga automaticamente o aparelho no horário desejado.</p>
	<p>Limpar</p> <p>Pressione e segure o botão On por cerca de 3 segundos para cancelar a configuração do temporizador de inicialização.</p>
	<p>Off</p> <p>Desliga automaticamente o aparelho no horário desejado.</p>
	<p>Limpar</p> <p>Pressione e segure o botão Off por cerca de 3 segundos para cancelar a configuração do temporizador de desligamento.</p>

OBSERVAÇÃO

- Algumas funções podem não ser compatíveis, dependendo do modelo.

Novas Funções

Detecção de janela aberta (em alguns modelos/LG ThinQ)

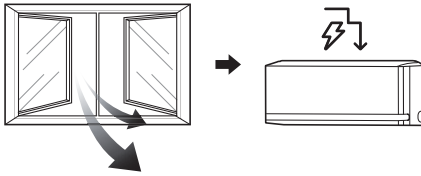

Quando uma janela é aberta, ou ar externo entra no ambiente, a mudança de temperatura pode ser detectada e o modo de **Controle de Energia Ativa** é ligado.

Para usar a função **Detecção de janela aberta** ou configurar o **Horário de desligamento do controle de energia ativo**, conecte o aparelho ao aplicativo **LG ThinQ**.

- Se uma janela for aberta, 80, 50 ou 40 é exibido na tela da unidade interna.

OBSERVAÇÃO

- A função **Detecção de janela aberta** pode ser usada com os modo **Resfriamento**.
- A função **Detecção de janela aberta** é cancelada nas situações a seguir.
 - Se o aparelho reconhecer que a janela foi fechada
 - Se o **Horário de desligamento do controle de energia ativo** tiver passado
 - Se o modo de funcionamento for alterado
- A função **Detecção de janela aberta** não funciona nos casos a seguir.
 - Se o modo de **Resfriamento** for executado logo após o aparelho ser ligado
 - Se a diferença de temperatura entre o ambiente interno e externo não for muito grande
 - Se houver ventilação suficiente pelas janelas

Ar leve (em alguns modelos/LG ThinQ)

Normal

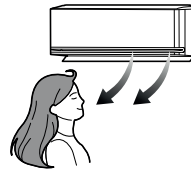

Ar leve

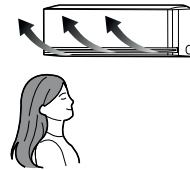

Este recurso direciona um fluxo de ar suave para cima, para mantê-lo fresco sem sentir uma corrente de ar.

Com o aplicativo **LG ThinQ**, é possível ajustar a temperatura e a força do fluxo de ar.

50 é exibido na unidade interna.

OBSERVAÇÃO

- Quando a função **Ar leve** estiver ativada, a temperatura do ar que sai do aparelho é alterada e o fluxo de ar é direcionado para cima.
- A função **Ar leve** pode ser usada com os modos **Resfriamento** e **Ventilação**.
- A temperatura do fluxo de ar pode não aumentar ou diminuir, dependendo das temperaturas interna e externa.

Limpeza do permutador (em alguns modelos/LG ThinQ)

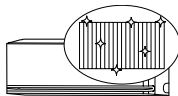

Ao congelar e descongelar repetidamente o trocador de calor do ar-condicionado, contaminantes (como poeira) são removidos e o aparelho é mantido limpo. F^o aparece na tela da unidade interna e o progresso da limpeza de 0 to 99 é exibido.

OBSERVAÇÃO

- A função **Limpeza do permutador** será encerrada após o aparelho secar.
- Se a umidade no ambiente for alta quando a função **Limpeza do permutador** estiver ligada, a área próxima à unidade interna pode ficar enevoada.
- A função de **Limpeza do permutador** pode ser usada em ambiente interno de 21 °C a 32 °C e em ambiente externo de 21 °C a 37 °C. A função de **Limpeza do permutador** é uma função de gestão de higiene, não uma função de resfriamento, então as condições de uso podem ser diferentes da temperatura de resfriamento garantida pelo aparelho.
- Se a função de **Limpeza do permutador** funcionar a uma temperatura que esteja fora do intervalo permitido, alarmes no aplicativo **LG ThinQ** e a função não funciona.
 - O código na imagem abaixo será exibido em algumas unidades internas.

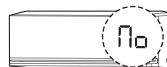

- A função de **Limpeza do permutador** está disponível mesmo quando o aparelho estiver funcionando.
- Se você pressionar o botão **Liga/desliga** no aparelho ou no controle remoto durante a **Limpeza do permutador**, a função **Limpeza do permutador** será desativada.
- Durante a **Limpeza do permutador**, você poderá ouvir um ruído de “tique-tique” ou “taque-taque”, pois o aparelho está expandindo ou contraindo.
- Após a **Limpeza do permutador**, o aparelho será automaticamente desligado. Quando ele for ligado de novo, funcionará no modo de **Resfriamento**.
- Se a função **Temporizador** for configurada, a função **Limpeza do permutador** pode não funcionar corretamente.
- Quando a função **Limpeza do permutador** for ativada, a saída de ar emitirá ar frio.

Limpar tudo (em alguns modelos/LG ThinQ)

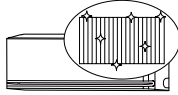

Ao congelar e descongelar repetidamente o trocador de calor do ar-condicionado, contaminantes (como poeira) são removidos e o aparelho é mantido limpo.

Após a limpeza, a umidade dentro da unidade interna é reduzida.

Em algumas unidades internas, RL aparece no visor da unidade interna.

OBSERVAÇÃO

- A função **Limpar tudo** será encerrada após o aparelho secar.
- Se a umidade no ambiente for alta quando a função **Limpar tudo** estiver ligada, a área próxima à unidade interna pode ficar enevoada.
- A função de **Limpar tudo** pode ser usada em ambiente interno de 21 °C a 32 °C e em ambiente externo de 21 °C a 37 °C. A função de **Limpar tudo** é uma função de gestão de higiene, não uma função de resfriamento, então as condições de uso podem ser diferentes da temperatura de resfriamento garantida pelo aparelho.
- Se a função de **Limpar tudo** funcionar a uma temperatura que esteja fora do intervalo permitido, alarmes no aplicativo **LG ThinQ** e a função não funciona.
- A função de **Limpar tudo** está disponível mesmo quando o aparelho estiver funcionando.
- Se você pressionar o botão **Liga/desliga** no aparelho ou no controle remoto durante a **Limpar tudo**, a função de **Limpar tudo** será desativada.
- Durante a função **Limpar tudo**, você poderá ouvir um ruído de “tique-tique” ou “taque-taque”, pois o aparelho está expandindo ou contraindo.
- Após a função **Limpar tudo**, o aparelho será automaticamente desligado. Quando ele for ligado de novo, funcionará no modo de **Resfriamento**.
- Se a função **Temporizador** for configurada, a função **Limpar tudo** pode não funcionar corretamente.
- Quando a função **Limpar tudo** for ativada, a saída de ar emitirá ar frio.

AI kW Manager (em alguns modelos/LG ThinQ)

O consumo de energia do ar-condicionado é ajustado automaticamente com base em uma programação de consumo de energia desejado definido pelo usuário.

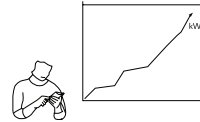

AI aparece no visor da unidade interna em alguns modelos.

OBSERVAÇÃO

- Ao usar a função **AI kW Manager**, a saída de resfriamento pode ser reduzida, dependendo da quantidade da meta de energia restante.
- Quando a meta de consumo de energia é excedida, a função **AI kW Manager** é desativada.
- O consumo de energia mostrado pelo aplicativo **LG ThinQ** pode ser diferente do consumo real mostrado em sua conta de luz.
- As informações sobre o consumo de energia podem variar de acordo com o aparelho.
- O consumo de energia pode ser diferente dos resultados medidos com outros dispositivos de medição.
- Dependendo do ambiente no qual o dispositivo está instalado, a medição do consumo de energia pode variar.
- A medição do consumo de energia pode variar dependendo do ambiente de uso ou do método de uso do aparelho.
- Ao configurar o tempo de uso, o aparelho não liga ou desliga automaticamente.
- Mesmo durante a operação da função **AI kW Manager**, a função configurada com o controle remoto é indicada primeiro.
- O consumo real pode ser diferente.

Modo Sleep+ (em alguns modelos/LG ThinQ)

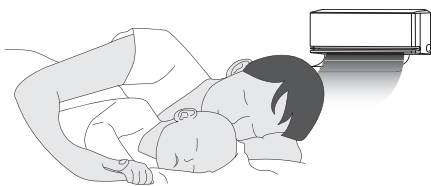

Use antes de dormir. O aparelho aprenderá automaticamente e ajustará a temperatura e a velocidade do ventilador para criar um ambiente de sono ainda mais personalizado.

OBSERVAÇÃO

- Essa função pode ser definida quando o aparelho for ligado.
- Essa função está disponível com o modo **Resfriamento**.

Dica Útil

Funcionamento manual

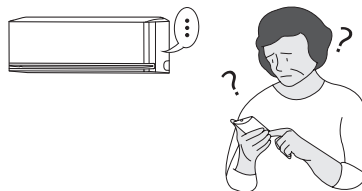

Se o seu controle remoto sem fio não estiver disponível, é possível ligar e desligar o aparelho pressionando o botão **Liga/desliga 1** na unidade interna.

- Pressione o botão **Liga/desliga 1**.

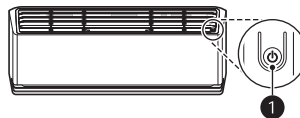

MANUTENÇÃO

Remoção e substituição do filtro de ar

OBSERVAÇÃO

- Não dobre o filtro de ar, pois ele pode quebrar.
- Monte o filtro de ar corretamente para evitar a entrada de poeira e outras substâncias no aparelho.
- O número e a localização dos ganchos podem variar dependendo do modelo do aparelho.

- 1 Desligue a alimentação do aparelho.
- 2 Localize as alças do filtro de ar na parte dianteira superior do aparelho.

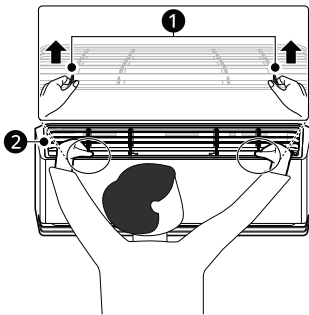

- 1 Alças
- 2 Filtro de ar

- 3 Puxe as alças levemente para cima e levante todo o filtro para removê-lo.

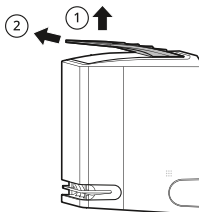

- 4 Insira os ganchos do filtro de ar nas ranhuras na parte traseira do painel dianteiro.

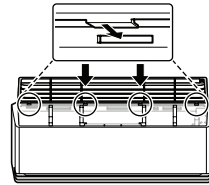

- 5 Empurre os ganchos para baixo até que se encaixem no lugar.

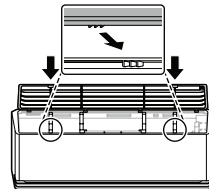

- 6 Para garantir que o filtro esteja montado de forma correta, pressione para baixo ao longo de todo o comprimento dianteiro do filtro.

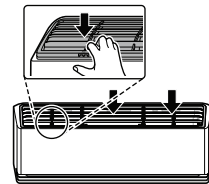

Limpeza do filtro de ar

- 1 Retire o filtro de ar do aparelho.
- 2 Limpe o filtro de ar com um aspirador de pó ou lave-o com água morna e detergente suave.

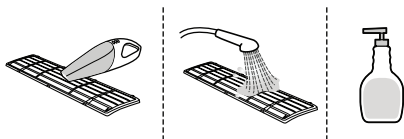

- 3 Seque o filtro à sombra.

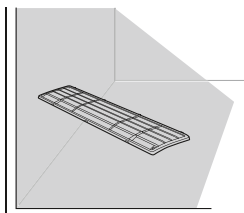

OBSERVAÇÃO

- Limpe o filtro de ar uma vez a cada 2 semanas ou mais, se necessário.
- Não opere o aparelho sem o filtro colocado.

Limpeza do filtro antialérgico (em alguns modelos)

OBSERVAÇÃO

- O número e a localização das peças podem variar dependendo do modelo do aparelho.
- Os recursos podem mudar dependendo do tipo de modelo.

- 1 Desligue a alimentação do aparelho.
- 2 Remova o filtro de ar da unidade interna.

- 3 Remova o filtro antialérgico da unidade interna.

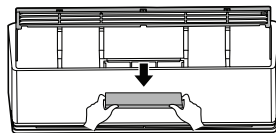

- 4 Limpe o filtro com um aspirador.
 - Não lave o filtro antialérgico com água.

- 5 Insira o filtro antialérgico.

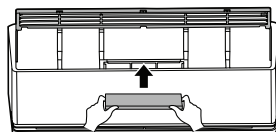

- 6 Monte o filtro de ar.

- 7 Verifique a lateral da tampa frontal para certificar-se de que o filtro de ar esteja montado de forma correta.

Remoção e substituição da guia de ar

- 1 Desligue a alimentação do aparelho.
- 2 Retire a guia de ar na parte da frente da unidade interna.

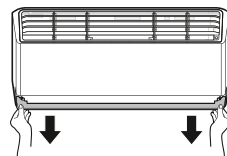

- 3 Insira os ganchos da guia de ar nas ranhuras.

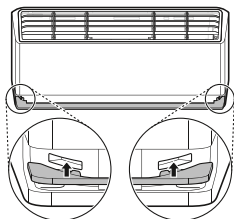

- 4 Empurre os ganchos até que se encaixem no lugar.

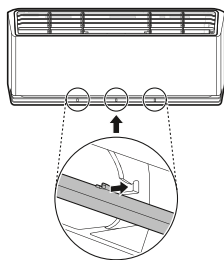

Limpeza da guia de ar

- 1 Retire a guia de ar do aparelho.
- 2 Limpe a guia de ar com um pano macio e seco.

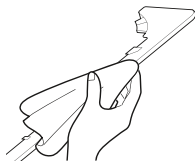

Limpeza do ionizador (em alguns modelos)

- 1 Desligue o aparelho.
- 2 Pressione e segure o botão **Oscilação para cima/baixo** por cerca de 3 segundos para abrir o defletor de ar.
- 3 Limpe o ionizador usando um cotonete seco.

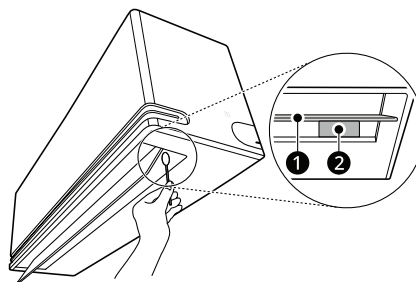

- 1 Defletor de ar
 - 2 Ionizador
- 4 Pressione e segure o botão **Oscilação para cima/baixo** por cerca de 3 segundos para fechar o defletor de ar.

OBSERVAÇÃO

- Ao pressionar o botão **Liga/desliga** enquanto essa função estiver ligada, o aparelho não poderá ser ligado.
 - Se você pressionar o botão **Liga/desliga** repetidamente, poderá ligar o aparelho.

RESOLUÇÃO DE PROBLEMAS

Antes de requisitar o serviço de manutenção

Verifique o seguinte antes de entrar em contato com o centro de atendimento. Se o problema persistir, entre em contato com o centro de atendimento local.

Função Autodiagnóstico

Este aparelho possui a função **Autodiagnóstico** integrada. Se ocorrer um erro, a lâmpada da unidade interna piscará em intervalos de 2 segundos. Se isso ocorrer, entre em contato com o revendedor local ou com o centro de atendimento.

O aparelho não funciona normalmente.

- Cheiro de queimado e sons estranhos estão saindo do aparelho.
- Está vazando água da unidade interna mesmo quando o nível de umidade é baixo.
- O cabo de alimentação está danificado ou está gerando calor excessivo.
- Um interruptor, um disjuntor (de segurança, de aterramento) ou um fusível não está funcionando corretamente.
- O aparelho gera um código de erro no seu autodiagnóstico.
 - Desligue o aparelho, desligue ou desconecte a fonte de alimentação e entre em contato com o centro de atendimento.

A velocidade de ventilação não pode ser ajustada.

- O modo **Jato** foi selecionado.
 - Em alguns modos de funcionamento, não é possível ajustar a velocidade de ventilação. Selecione um modo de funcionamento no qual seja possível ajustar a velocidade de ventilação.

A temperatura não pode ser ajustada.

- O modo **Ventilação** ou o modo **Jato** está selecionado.
 - Em alguns modos de funcionamento, não é possível ajustar a temperatura. Selecione um modo de funcionamento no qual seja possível ajustar a temperatura.

O aparelho não funciona.

- O aparelho está desligado.
 - Verifique se o cabo de alimentação está conectado à tomada ou se os isoladores de alimentação estão ligados.
- Um fusível explodiu ou a fonte de alimentação está bloqueada.
 - Substitua o fusível ou verifique se o disjuntor disparou.
- Ocorreu uma falha de alimentação.
 - Desligue o aparelho quando ocorrer uma falha de alimentação.
 - Quando a alimentação for restaurada, aguarde 3 minutos e ligue o aparelho.
- A tensão está muito alta ou muito baixa.
 - Verifique se o disjuntor disparou.
- O aparelho foi desligado automaticamente em um tempo predefinido.
 - Ligue o aparelho.
- A configuração das pilhas no controle remoto sem fio está incorreta.
 - Certifique-se de que as pilhas estejam inseridas corretamente no controle remoto sem fio.
 - Se as pilhas estiverem colocadas corretamente, mas o aparelho não funcionar, substitua as pilhas e tente novamente.

O aparelho não produz ar frio.

- O ar não está circulando corretamente.
 - Certifique-se de que não há cortinas, persianas ou móveis bloqueando a frente do aparelho.
- O filtro de ar está sujo.
 - Limpe o filtro de ar uma vez a cada 2 semanas.
 - Consulte “**Limpeza do filtro de ar**” para obter mais informações.
- A temperatura ambiente está muito alta.
 - No verão, refrigerar totalmente o ar interno pode levar algum tempo. Neste caso, selecione o modo **Jato** para refrigerar o ar interno rapidamente.
- O ar frio está escapando do ambiente.
 - Certifique-se de que não haja saída de ar frio pelos pontos de ventilação do ambiente.
- A temperatura desejada é superior à temperatura atual.
 - Defina a temperatura desejada para um nível inferior à temperatura atual.
- Há uma fonte de aquecimento próxima.
 - Evite usar geradores de calor como fornos elétricos ou fogões a gás enquanto o ar-condicionado estiver funcionando.
- O modo **Ventilação** está selecionado.
 - Durante o modo **Ventilação**, o ar sai do aparelho sem refrigerar ou aquecer o ar interno.
 - Mude o modo de funcionamento para operação de resfriamento.

A unidade interna continua funcionando mesmo quando o aparelho estiver desligado.

- A função **Secagem automática** está sendo operada.
 - Deixe que a função **Secagem automática** continue, pois ela reduz qualquer umidade restante dentro da unidade interna. Se não quiser esta função, é possível desligar a unidade interna.

O aparelho não produz ar quente.

- Quando o modo **Aquecimento** é iniciado, a palheta está quase fechada e não sai ar, mesmo que a unidade externa esteja funcionando.
 - Isso é normal. Aguarde até que o aparelho tenha gerado ar quente suficiente para soprar pela unidade interna.
- A unidade externa está no modo de **descongelamento**.
 - No modo **Aquecimento**, gelo e frio são acumulados nas serpentinas quando a temperatura externa cai. O modo **Descongelamento** reduz uma camada de gelo na serpentina e deve terminar em aproximadamente 15 minutos.

ANEXO

Aviso Informativo sobre Software com Código de Fonte Aberto

Para obter o código fonte sob GPL, LGPL, MPL, e outras licenças de código aberto que têm a obrigação de divulgar o código fonte, que está contido neste produto, e para acessar todos os termos da licença referida, avisos de direitos autorais e outros documentos relevantes, visite <https://opensource.lge.com>.

A LG Electronics também poderá fornecer o código fonte em CD-ROM por um valor que cubra os custos, tais como o custo de comunicação, transporte e manipulação. A solicitação deve ser feita somente pelo e-mail opensource@lge.com.

Esta oferta é válida para qualquer pessoa que receba esta informação por um período de três anos após nosso último envio deste produto.

PREOCUPAÇÃO AMBIENTAL

Meio Ambiente:

Você também deve cuidar!

A LG Electronics do Brasil Ltda., preocupada com o meio ambiente, tem o compromisso de promover o aprimoramento contínuo do desempenho ambiental, procurando desenvolver produtos com o máximo de materiais recicláveis e também conta com a consciência ambiental de todos os seus clientes para destinar esses materiais de forma adequada. Siga as dicas abaixo e colabore com o meio ambiente:

1 Manuais e Embalagens



Os materiais utilizados nas embalagens, Manuais em geral, caixas de papelão, plásticos, metais, sacos e calços de EPS (isopor) dos produtos LG, são 100% recicláveis. **Procure fazer esse descarte preferencialmente destinando-os a recicladores especializados.**

2 Pilhas e Baterias



1. Não é recomendável o descarte de pilhas ou baterias em lixo comum. Após o uso, estes itens devem ser descartados de forma adequada, sob pena de ocasionarem danos ao meio ambiente e à saúde humana (Conama nº 401 de 11/2008).

2. A LG criou o Programa Coleta Inteligente, para facilitar e viabilizar o descarte adequado de aparelhos celulares, pilhas e baterias.

3. Através do Programa Coleta Inteligente, a LG disponibiliza pontos de coleta em localidades diversas, incluindo assistências técnicas autorizadas da LG Electronics. Para mais informações visite nosso site www.lg.com/br/suporte/coleta-seletiva ou contate nosso SAC pelo número 4004-5400 (Capitais e Regiões metropolitanas) ou 0800-707-5454 (demais localidades).

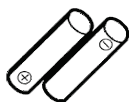

Não incinere, não tente abrir e não jogue em lixo comum. Preserve o meio ambiente e sua saúde. Após uso, as pilhas e/ou baterias deverão ser entregues ao estabelecimento comercial ou à rede de assistência técnica autorizada (Conama nº 401 de 11/2008).

3 Produto:



Para obter o máximo aproveitamento dos materiais recicláveis e destinar corretamente os materiais perigosos de nossos produtos (compressores), ao fim de sua vida útil, **encaminhe-os às companhias especializadas em reciclagem.**

Não os queime nem os jogue em lixo doméstico!



LIXO

CERTIFICADO DE GARANTIA

Certificado de Garantia

Linha Residencial de Condicionadores de Ar LG Dual Inverter

Garantia do Produto

A LG Electronics do Brasil Ltda. ("LG") oferece ao usuário deste produto garantia contratual pelo período de 21 (Vinte e um) meses contado a partir da data de entrega efetiva do produto ao primeiro adquirente ou da data de emissão da nota fiscal de compra, e garantia legal por 90 (noventa) dias contados do término da garantia contratual, totalizando 24 (Vinte e quatro) meses de garantia contra defeito e/ou vício de fabricação e de material nos produtos, desde que os produtos tenham sido instalados conforme orientações descritas no manual do usuário que acompanha o produto. A garantia do produto somente será aplicável em Território brasileiro.

A Garantia Legal e Contratual perderá seu efeito se:

- O produto não for utilizado para os fins a que se destina e em desacordo com o manual do usuário;
- O produto não tiver sido instalado conforme orientações descritas no manual de instalação e/ou do usuário, ou seja, quando inobservadas instruções, quando aplicável, quanto ao nivelamento do produto, adequação do local para instalação, desnível e distância mínima e máxima de tubulação, material da tubulação, tensão elétrica compatível com o produto, entre outras;
- O produto for submetido a intervenções, tais como alterações ou modificações que alterem as características/estrutura e a finalidade do produto; e
- Houver remoção e/ou alteração do número de série e/ou da identificação do produto.

Condições não cobertas pela Garantia Legal e Contratual

A Garantia não cobre:

- Danos decorrentes do mau uso, acidente, queda, agentes naturais como maresia, salinidade e produtos químico-abrasivos, ou utilização em desacordo com o fim a que o produto se destina;
- Pilhas e baterias;
- Corrosão constatada em unidades do produto instaladas em ambientes com alta concentração salina, tais como regiões litorâneas, ou locais com alta concentração de compostos ácidos ou alcalinos;
- Quando da necessidade da execução dos serviços em garantia, despesas incorridas pela dificuldade ou restrição de acesso ao local onde se encontra o produto, tais como necessidade alteração na infraestrutura do local, contratações de Equipamentos de Proteção Individual ou de equipamentos para içamento como: plataformas, andaimes, equipamentos pantográficos, guindastes, dentre outros;
- Desempenho insatisfatório do produto devido à instalação incorreta, ou à rede elétrica inadequada;
- Despesas com serviços, peças e componentes necessários para instalação, desinstalação, regulagens externas, e manutenção preventiva do produto, incluindo limpeza e troca de filtro de ar;
- Danos ou problemas resultantes da instalação incorreta e/ou falta de manutenção preventiva;
- Danos causados por acidente, negligência, uso incorreto, pela luz, água, fogo, fenômenos da natureza, distúrbios públicos, ventagem incorreta, ventilação imprópria, animais nocivos, tais como baratas, lagartos, lagartixa doméstica tropical, ou qualquer outra causa fora do controle da LG;
- Problemas, tais como ruído ou desempenho e defeitos de sistema selado;
- Problemas causados pelo uso de um acessório, componente ou equipamento não fornecido pela LG; e
- Custo com deslocamento do técnico para regiões fora da cobertura da assistência técnica.
- Produtos remanufaturados, de mostruário e/ou adquiridos no estado em que se encontram, conforme prática comercial.

Condições não cobertas pela Garantia Contratual:

- Os itens que constituem a parte externa do Produto, a exemplo, peças plásticas, fusíveis e filtros de ar;
- Acessórios em geral, tais como controle remoto, pilhas e baterias (quando acompanharem o produto).

Garantia do componente Compressor Inverter

A LG concede a garantia contratual adicional de 9 (nove) anos e 9 (nove) meses do componente Compressor Inverter dos Condicionadores de Ar LG da linha residencial DUAL Inverter. O prazo total de garantia do componente Compressor Inverter, contra defeito e/ou vício de fabricação e de material, será de 10 (dez) anos contados a partir da data de entrega efetiva do produto ao primeiro adquirente ou da data de emissão da nota fiscal de compra. Para ter direito a garantia adicional do Compressor Inverter, o produto deve ser submetido à manutenções preventivas anuais executadas por uma assistência técnica autorizada LG.

Para localizar uma assistência técnica mais próxima de sua residência, entre em contato com a Central de Atendimento ao Consumidor da LG. O custo da manutenção preventiva não é coberto pela garantia.

Para solicitar a garantia adicional do compressor, além da nota fiscal, também é necessário apresentar o cartão de garantia, no verso desta página, devidamente preenchido e carimbado pela assistência técnica autorizada LG que realizou as manutenções preventivas anuais.

A garantia adicional do compressor perderá validade caso o produto não esteja com suas manutenções preventivas anuais em dia, ou se as mesmas sejam executadas por pessoal não autorizado pela LG.

Observações:

- A Garantia Legal e Contratual somente poderá ser exercida perante Serviço Autorizado LG, cujos endereços poderão ser obtidos junto a Central de Atendimento ao Consumidor da LG, ou ainda, no website www.lg.com/br.
- Durante a vigência da Garantia Legal, a LG arcará com os custos para envio de produtos para Assistência Técnica, quando não houver serviço autorizado na cidade em que se encontra o usuário. Após este período, ao iniciar a vigência da Garantia Contratual, corre por conta e risco do consumidor quaisquer despesas de locomoção e/ou transporte do produto, bem como despesas de viagem e estadia do técnico (quando for o caso) relativamente a produtos instalados fora do perímetro urbano onde se localiza o Serviço Autorizado LG mais próximo.
- A LG não atenderá ou se responsabilizará, de qualquer forma, por garantia adicional ou estendida sobre produtos da LG comercializadas por terceiros, estando somente obrigada a atender produtos em garantia nos termos constantes neste Certificado de Garantia;
- A LG não será responsável pela execução de serviços em garantia, em peças que tenham sido adquiridas pelo usuário e acopladas ao produto, mas que não pertençam a este. Quaisquer despesas e danos incorridos em razão de referidas peças serão de responsabilidade única e exclusiva do consumidor;
- A LG reserva o direito de alterar as características gerais, técnicas e estéticas de seus produtos sem prévio-aviso;
- A LG não deve ser penalizada por qualquer atraso no reparo devido a não disponibilidade de peças de reposição, restrição/regulamentação do governo, movimento público, ou qualquer situação inevitável ou força maior etc.;
- A garantia somente é válida mediante a apresentação de nota fiscal de compra deste produto ou outro meio idôneo, apto a comprovar a entrega efetiva do produto ao primeiro adquirente e, no caso da garantia do componente compressor inverter, além da nota fiscal também deverá ser apresentado o cartão de garantia que comprova a realização da manutenção preventiva anual.

**Para sua conveniência utilize o telefone de atendimento ao consumidor:
Central de Atendimento ao Consumidor 4004-5400 (Região Metropolitana) ou
0800-707-5454 (Demais localidades – Ligação Gratuita).**

 **LG Electronics**

Notas



**PRODUZIDO NO
POLO INDUSTRIAL
DE MANAUS**



CONHEÇA A AMAZÔNIA

LG Electronics do Brasil Ltda.
C.N.P.J.: 01.166.372/0008-21
Rua Javari, nº 1.004, Distrito Industrial,
CEP 69075-110, Manaus/AM
Indústria Brasileira



Faça o scan do QRCode para suporte via
WhatsApp



WWW.LG.COM/BR

Este equipamento não tem direito à proteção contra interferência prejudicial e não pode causar interferência em sistemas devidamente autorizados.

Para mais informações, consulte o site da Anatel: <https://www.gov.br/anatel/pt-br>

Incorpora produto homologado pela Anatel sob o número 02199-23-00574.