



MANUAL DO USUÁRIO

# AR- CONDICIONADO

Leia este manual atentamente antes de operar o aparelho, e conserve o mesmo para futuras referências.

Este manual é uma versão simplificada do manual original. Obtenha o manual original em [www.lg.com](http://www.lg.com).

TIPO: MONTAGEM NA PAREDE

PB Português

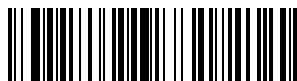

MFL69662813  
Rev.01\_013122

|  |
|--|
| <b>SAC</b> serviço de atendimento ao consumidor              |
| <b>4004 5400</b> Capitais e Regiões Metropolitanas           |
| <b>*0800 707 5454</b> Demais localidades                     |
| <small>*Somente chamadas originadas de telefone fixo</small> |
| <b>WWW.LG.COM</b>  |
| <b>EM CASO DE DÚVIDA, CONSULTE NOSSO SAC</b>                 |

Para sua maior comodidade, solicite a instalação de seu produto (verifique as condições e disponibilidades) através do nosso site [www.lg.com/br/suporte](http://www.lg.com/br/suporte) ou entre em contato com o SAC.

[www.lg.com](http://www.lg.com)

Copyright © 2022 - 2024 LG Electronics Inc. Todos os Direitos Reservados.

# ÍNDICE

Este manual poderá conter imagens ou conteúdo diferentes do modelo adquirido.

Este manual está sujeito a revisão por parte do fabricante.

Este produto contém a placa LCW-007 código de Homologação ANATEL 18684-20-06456 (Apenas para modelos Wi-fi.)

|  |           |
|--|-----------|
| <b>INSTRUÇÕES DE SEGURANÇA .....</b>     | <b>3</b>  |
| INSTRUÇÕES DE SEGURANÇA IMPORTANTES..... | 3         |
| <b>FUNCIONAMENTO .....</b>               | <b>11</b> |
| Observações sobre o funcionamento.....   | 11        |
| Partes e Funções .....                   | 11        |
| Controle remoto sem fio .....            | 12        |
| <b>FUNÇÕES SMART.....</b>                | <b>17</b> |
| <b>PREOCUPAÇÃO AMBIENTAL .....</b>       | <b>20</b> |
| <b>CERTIFICADO DE GARANTIA .....</b>     | <b>21</b> |

## ***Para os seus registos***

Grampear o recibo/nota fiscal nesta página, caso precise comprovar a data de compra, ou para fins de garantia. Escrever aqui o número do modelo e respectivo número de série:

Modelo: \_\_\_\_\_

Número de série: \_\_\_\_\_

As informações acima podem ser encontradas numa etiqueta colada na lateral de cada unidade.

Nome do Revendedor: \_\_\_\_\_

Data de Compra: \_\_\_\_\_

## INSTRUÇÕES DE SEGURANÇA

As seguintes diretrizes de segurança se destinam a prevenir danos ou riscos inesperados provenientes da utilização incorreta ou insegura do produto.

As diretrizes estão divididas em "AVISO" e "CUIDADO", conforme descrito abaixo.

 Este símbolo é exibido para indicar problemas e utilizações que podem apresentar riscos. Leia atentamente a parte com este símbolo e siga as instruções para evitar riscos.

### AVISO

Indica que o não cumprimento das instruções pode provocar lesões graves ou a morte.

### CUIDADO

Indica que o não cumprimento das instruções pode provocar lesões menores ou danos ao produto.

## INSTRUÇÕES DE SEGURANÇA IMPORTANTES

### AVISO

Para reduzir o risco de explosão, incêndio, morte, choque elétrico, lesões ou escaldaduras nas pessoas ao utilizar o produto, siga as precauções básicas, incluindo o que se segue:

#### **Crianças em ambiente doméstico**

Este aparelho não é destinado a pessoas (incluindo crianças) com capacidades mentais, sensoriais, físicas reduzidas ou com falta de conhecimento e experiência, a menos que sejam supervisionadas ou recebam instruções referentes ao uso do mesmo por meio da pessoa responsável por sua segurança. As crianças devem ser supervisionadas para garantir que não brinquem com o aparelho.

## **Instalação**

- Não instale o ar-condicionado em uma superfície instável ou em um lugar onde exista perigo de queda do mesmo.
- Contate um centro de serviço autorizado ao instalar ou deslocar o ar-condicionado.
- Instale o painel e a cobertura da caixa de controle de forma segura.
- Não instale o ar-condicionado em um local onde sejam armazenados líquidos ou gases inflamáveis, como gasolina, propano, tiner, etc.
- Certifique-se de que o tubo e o cabo de alimentação que ligam as unidades interna e externa não estejam sob tensão excessiva durante a instalação do ar-condicionado.
- Utilize um disjuntor e fusível padrão que estejam em conformidade com a tensão do ar-condicionado.
- Não insira ar ou gás no sistema, exceto gás refrigerante específico.
- Utilize gás não inflamável (nitrogênio) para verificar a existência de vazamentos e para purgar o ar; a utilização de ar comprimido ou de um gás inflamável pode provocar um incêndio ou uma explosão.
- As conexões da fiação interna/externa devem ser fixadas firmemente e o cabo deve ser devidamente armazenado para que não exista qualquer força puxando o mesmo dos terminais de conexão. Conexões incorretas ou soltas podem gerar calor ou provocar um incêndio.



- Instale uma tomada elétrica e um disjuntor dedicados antes de utilizar o ar-condicionado.
- Não ligue o fio terra a um tubo de gás, para-raios ou a um fio terra da rede telefônica.

## **Funcionamento**

- Certifique-se de utilizar apenas as peças que constam na lista de peças de reposição. Nunca tente modificar o equipamento.
- Certifique-se de que as crianças não batam nem tentem subir em cima da unidade externa.
- Elimine as pilhas em um local onde não exista perigo de incêndio.
- Utilize exclusivamente o refrigerante especificado na etiqueta do ar-condicionado.
- Desligue a fonte de alimentação caso identifique algum ruído, odor ou fumaça proveniente do ar-condicionado.
- Não deixe substâncias inflamáveis, como gasolina, benzeno ou tiner, perto do ar-condicionado.
- Contate um centro de serviço autorizado no caso de o ar-condicionado ficar submerso por águas de inundações.
- Não utilize o ar-condicionado por um período de tempo prolongado em um espaço de pequenas dimensões sem ventilação adequada.
- Em caso de vazamento de gás (como gás Freon, gás propano, GPL, etc.), ventile o espaço suficientemente antes de voltar a utilizar o ar-condicionado.
- Para limpar o interior, contate um centro de serviço autorizado ou o revendedor. A utilização de detergentes agressivos pode causar corrosão ou danificar a unidade.
- Certifique-se de que o espaço seja suficientemente ventilado quando o ar-condicionado for utilizado simultaneamente com um dispositivo de aquecimento, como um aquecedor.

- Não bloqueie a entrada ou a saída do fluxo de ar.
- Não insira as mãos ou outros objetos na entrada ou saída de ar enquanto o ar-condicionado estiver em funcionamento.
- Certifique-se de que o cabo de alimentação não esteja sujo, solto ou danificado.
- Nunca toque, opere nem repare o ar-condicionado com as mãos molhadas.
- Não coloque quaisquer objetos sobre o cabo de alimentação.
- Não coloque um aquecedor ou outros dispositivos de aquecimento perto do cabo de alimentação.
- Não modifique nem aumente o comprimento do cabo de alimentação. Os cabos de alimentação com arranhões ou descascamento do isolamento podem provocar um incêndio ou choque elétrico e devem ser substituídos.
- Em caso de apagão ou de trovada, desligue a fonte de alimentação imediatamente.
- Tenha cuidado e certifique-se que o cabo de alimentação elétrica nunca seja puxado ou danificado durante o funcionamento.
- Enquanto a unidade estiver funcionando e logo após seu o desligamento, não toque na tubulação de gás refrigerante, na tubulação de água ou em qualquer parte interna.

### **Manutenção**

- Não limpe o aparelho borrifando água diretamente no mesmo.
- Antes de limpar ou realizar a manutenção, desconecte a fonte de alimentação e aguarde até que o ventilador pare.

## **Segurança Técnica**

- A instalação ou o reparo realizado por pessoas não autorizadas pode representar um perigo para você e para os outros.
- As informações contidas neste manual destinam-se à utilização por um técnico de manutenção qualificado, familiarizado com os procedimentos de segurança e equipado com as ferramentas e os instrumentos de teste apropriados.
- Não ler o manual ou não cumprir todas as instruções contidas neste manual pode resultar no mau funcionamento do equipamento, em danos na propriedade, lesões corporais e/ou morte.
- O aparelho deve ser instalado em conformidade com os regulamentos de instalação elétrica nacional.
- Quando for necessário substituir o cabo de alimentação, os trabalhos de substituição deverão ser realizados por pessoal autorizado, utilizando somente peças de substituição genuínas.
- Este aparelho deve ser devidamente aterrado para minimizar o risco de choque elétrico.
- Não corte nem remova o pino aterrado do plugue.
- Ligar o terminal de aterramento do adaptador ao parafuso da tampa da tomada de parede não estabelece o aterramento do aparelho, exceto se o parafuso da tampa for de metal, não isolado e a tomada de parede estiver aterrada através da instalação elétrica da casa.
- Se tiver alguma dúvida quanto ao aterramento correto do ar-condicionado, solicite que um electricista qualificado efetue a verificação da tomada de parede e do circuito.
- O gás refrigerante e o gás de expansão de isolamento utilizados no aparelho exigem procedimentos de eliminação especiais. Consulte um técnico de assistência ou uma pessoa igualmente qualificada antes de proceder à sua eliminação.
- Se o cabo de fornecimento estiver danificado, ele deverá ser substituído pelo fabricante, pelos respectivos técnicos de assistência ou por uma pessoa igualmente qualificada a fim de evitar qualquer perigo.

## **CUIDADO**

**Para reduzir o risco de lesões menores a pessoas, mau funcionamento, danos ao produto ou à propriedade ao utilizar este produto, siga as precauções básicas, incluindo o seguinte:**

### **Instalação**

- Não instale o ar-condicionado em uma área onde este fique exposto a ventos marítimos (maresia).
- Instale a mangueira de drenagem adequadamente para possibilitar a drenagem da condensação de água sem problemas.
- Tenha cuidado ao desembalar e instalar o ar-condicionado.
- Não toque em vazamentos de gás refrigerante durante a instalação ou o reparo.
- Transporte o ar-condicionado com duas ou mais pessoas ou recorra a uma empilhadeira.
- Instale a unidade externa de forma que esta fique protegida da luz direta do sol. Não coloque a unidade interna em um local onde esta fique diretamente exposta à luz solar que entra pelas janelas.
- Elimine os materiais de embalagem, como parafusos, pregos ou pilhas, de forma segura e utilizando um acondicionamento adequado após a instalação ou o reparo.
- Instale o ar-condicionado em um local onde o ruído da unidade externa ou os gases de escape não causem incômodos aos vizinhos. O não cumprimento desta medida pode resultar em conflitos com os vizinhos.

## **Funcionamento**

- Se o controle remoto não for utilizado por um longo período de tempo, remova as pilhas.
- Certifique-se de que o filtro esteja instalado antes de colocar o ar-condicionado em funcionamento.
- Verifique se existem vazamentos de gás refrigerante após a instalação ou o reparo do ar-condicionado.
- Não coloque nenhum objeto sobre o ar-condicionado.
- Nunca misture tipos de pilhas diferentes ou pilhas velhas e novas no controle remoto.
- Não deixe o ar-condicionado funcionando por um longo período de tempo se o nível de umidade for muito elevado ou quando uma porta ou janela tiver sido deixada aberta.
- Pare de utilizar o controle remoto se existir um vazamento de líquido nas pilhas. Caso a sua roupa ou pele fique exposta ao vazamento de líquido das pilhas, lave a área afetada com água limpa.
- Não exponha pessoas, animais ou plantas ao ar frio ou quente proveniente do ar-condicionado por períodos de tempo prolongados.
- Se o líquido das pilhas tiver sido ingerido, lave bem o interior da boca e consulte um médico.
- Não beba a água drenada do ar-condicionado.
- Não utilize o produto para fins especiais, como preservação de alimentos, obras de arte, etc. Trata-se de um ar-condicionado desenvolvido para o consumidor comum e não de um sistema de refrigeração de precisão. Existe o risco de danos ou de perdas de bens.
- Não recarregue nem desmonte as pilhas.

## **Manutenção**

- Nunca toque nas partes metálicas do ar-condicionado ao remover o filtro de ar.
- Utilize um banco estável ou uma escada para realizar a limpeza, manutenção ou o reparo do ar-condicionado.
- Nunca utilize agentes de limpeza ou solventes agressivos quando limpar o ar-condicionado, nem o borrife com água. Utilize um pano suave.

# FUNCIONAMENTO

## Observações sobre o funcionamento

### Sugestão para Economizar Energia

- Não resfrie excessivamente espaços internos. Isso pode constituir um perigo para a sua saúde e pode provocar um aumento do consumo energético.
- Utilize persianas ou cortinas para impedir a entrada de luz solar enquanto o ar-condicionado estiver em funcionamento.
- Mantenha as portas ou janelas completamente fechadas enquanto o ar-condicionado estiver em funcionamento.
- Ajuste a direção do fluxo de ar verticalmente ou horizontalmente para fazer circular o ar interno.
- Aumente a velocidade da ventilação para resfriar ou aquecer o ar interno rapidamente, em um curto espaço de tempo.
- Abra as janelas regularmente para ventilar, visto que a qualidade do ar interno pode se deteriorar se o ar-condicionado estiver em funcionamento por longos períodos de tempo.
- Limpe o filtro de ar uma vez a cada 2 semanas. A poeira e impurezas coletadas no filtro de ar podem bloquear o fluxo de ar ou enfraquecer as funções de refrigeração/desumidificação.

## Partes e Funções

### Unidade interna

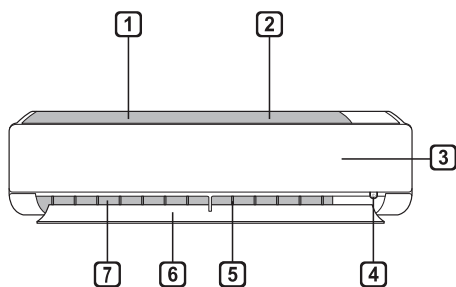

- 1 Filtro de ar
- 2 Entrada de ar
- 3 Cobertura frontal
- 4 Botão Ligar/Desligar
- 5 Defletor de ar (grelha vertical)
- 6 Defletor de ar (palheta horizontal)
- 7 Saída de ar

### Unidade externa

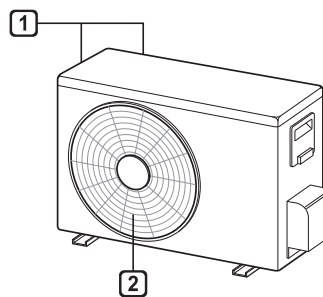

- 1 Ventilação da entrada de ar
- 2 Ventilação da saída de ar

### OBSERVAÇÃO

- O número e a localização das lâmpadas de funcionamento poderão variar de acordo com o modelo do ar-condicionado.
- Esta característica poderá ser alterada de acordo com o tipo de modelo.

## Controle remoto sem fio

### Inserir as pilhas

Se a tela de exibição do controle remoto começar a se apagar, substitua as pilhas. Insira pilhas (AAA) 1,5 V antes de utilizar o controle remoto.

- 1 Remova a tampa das pilhas.

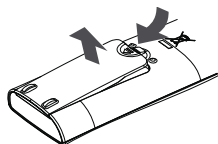

- 2 Insira as pilhas novas e certifique-se de que os terminais + e - das pilhas estejam instalados corretamente.

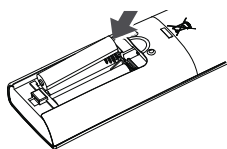

### Instalar o suporte do controle remoto

Para proteger o controle remoto, instale o suporte onde não haja uma exposição direta à luz solar.

- 1 Escolha um local seguro e de fácil acesso.
- 2 Fixe o suporte firmemente apertando 2 parafusos de fixação com uma chave de fendas.

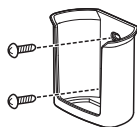

## Método de funcionamento

Aponte o controle remoto na direção do receptor de sinal situado no lado direito do ar-condicionado para controlá-lo.

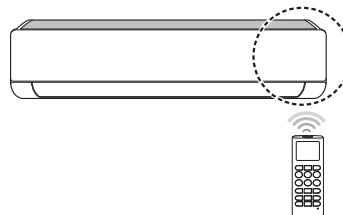

### OBSERVAÇÃO



- O controle remoto pode controlar outros dispositivos eletrônicos se for apontado na respectiva direção. Certifique-se de que o controle remoto seja apontado na direção do receptor de sinal do ar-condicionado.
- Para um funcionamento adequado, utilize um pano suave para limpar o transmissor e receptor de sinal.
- Caso a função não seja disponível no produto, nenhum sinal sonoro será emitido ao pressionar a tecla correspondente no controle remoto, exceto para as funções Direção do fluxo de ar (SWING), Display de energia (kW/B-1) e Purificação do ar (A).



## Configurar a hora atual

- 1 Insira as pilhas.
  - O ícone abaixo pisca na parte inferior da tela de exibição do controle remoto.



- 2 Pressione o botão  ou  para selecionar os minutos.
- 3 Pressione o botão **SET/CANCEL** para terminar.

### OBSERVAÇÃO

- A opção Temporizador para ligar/desligar fica disponível após a configuração da hora atual.

## Utilizar a função Conversão °C/°F (opcional)

Esta função alterna entre °C e °F

- Pressione o botão  e mantenha-o pressionado por 5 segundos.

## Operar o ar-condicionado sem o controle remoto

Quando não é possível recorrer ao controle remoto, pode utilizar o botão **ON/OFF** da unidade interior para colocar o ar-condicionado em funcionamento.

- 1 Abra a cobertura frontal (Tipo1) ou palheta horizontal (Tipo2).
- 2 Pressione o botão **ON/OFF**.

### Tipo1

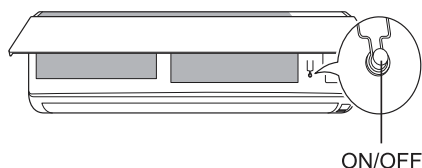

### Tipo2

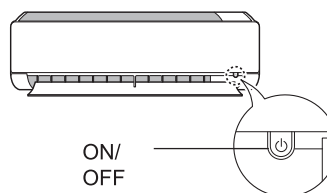

### OBSERVAÇÃO

- Se a palheta horizontal abrir rapidamente, o motor passo a passo poderá estar danificado.
- A ventilação está configurada para uma velocidade alta.
- Esta característica poderá ser alterada de acordo com o tipo de modelo.
- Não é possível alterar a temperatura ao utilizar o botão **ON/OFF** de emergência.
- Para os modelos quente e frio está configurada entre 22 °C e 24 °C.

## Utilizar o controle remoto sem fio

Com o controle remoto, é possível controlar o ar-condicionado de uma forma mais cômoda.

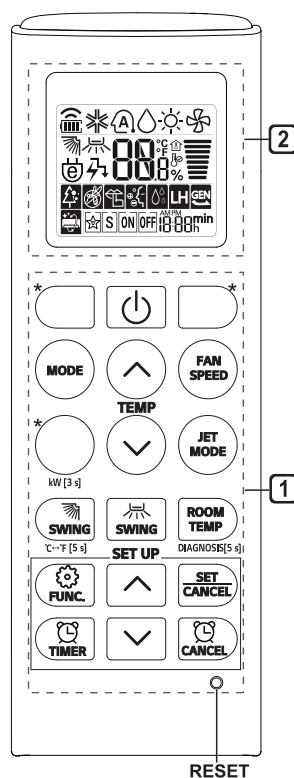

| 1<br>Botão | 2<br>Tela de exibição | Descrição   | Função disponível        |                          |
|------------|-----------------------|---|--------------------------|--------------------------|
|            |                       |   | Split Individual         | Multi                    |
|            | -                     | Liga e desliga o ar-condicionado  | <input type="checkbox"/> | <input type="checkbox"/> |
|            | 88 °C                 | Para ajustar a temperatura ambiente desejada nos modos refrigeração, aquecimento ou transição automática. | <input type="checkbox"/> | <input type="checkbox"/> |
| MODE       |                       | Seleciona o modo refrigeração.  | <input type="checkbox"/> | <input type="checkbox"/> |
|            |                       | Seleciona o modo Aquecimento.   | <input type="checkbox"/> | <input type="checkbox"/> |
|            |                       | Seleciona o modo Desumidificação.   | <input type="checkbox"/> | <input type="checkbox"/> |
|            |                       | Seleciona o modo ventilação.  | <input type="checkbox"/> | <input type="checkbox"/> |
|            |                       | Seleciona o modo Transição automática/Funcionamento automático.   | <input type="checkbox"/> | <input type="checkbox"/> |
| JET MODE   | Po                    | Altera a temperatura ambiente rapidamente.  | <input type="checkbox"/> | <input type="checkbox"/> |
| FAN SPEED  |                       | Ajusta a velocidade do ventilação.  | <input type="checkbox"/> | <input type="checkbox"/> |
|            |                       | Ajusta a direção do fluxo de ar na vertical ou na horizontal.   | <input type="checkbox"/> | <input type="checkbox"/> |



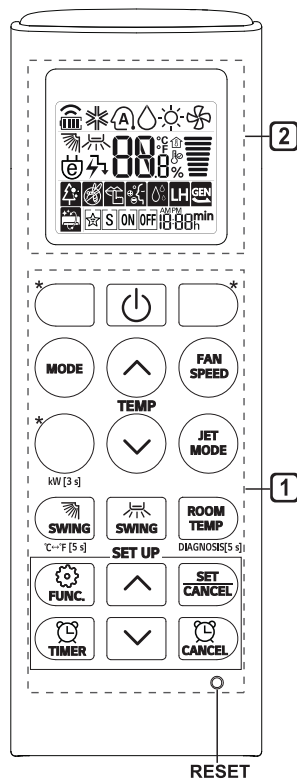

### OBSERVAÇÃO

- \*Os botões podem ser alterados de acordo com o tipo de modelo.
- Ao estar ligado à unidade externa Multi, o Visor de Energia, o Controle de Energia e a função de Diagnóstico Silencioso e Inteligente pode não ser suportada.

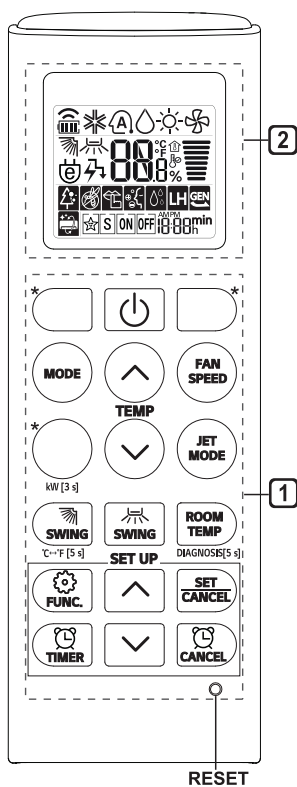

| 1<br>Botão         | 2<br>Tela de exibição | Descrição   | Função disponível |       |
|--------------------|-----------------------|---|-------------------|-------|
|                    |                       |   | Split Individual  | Multi |
|                    |                       | Liga/Desliga o ar-condicionado automaticamente à hora pretendida.       | ○                 | ○     |
| SET/<br>CANCEL     | -                     | Define/Cancela as funções especiais e o temporizador.                   | ○                 | ○     |
|                    | -                     | Cancela as definições do temporizador.                                  | ○                 | ○     |
|                    | -                     | Ajusta a hora.  | ○                 | ○     |
| *LIGHT<br>OFF      | -                     | Para configurar o brilho da tela na unidade interna.                    | ○                 | ○     |
| ROOM<br>TEMP       |                       | Mostra a temperatura ambiente.  | ○                 | ○     |
| °C↔°F [5 s]        |                       | Alterna entre °C e °F.  | ○                 | ○     |
| *COMFORT<br>AIR    |                       | Ajusta o fluxo de ar para defletir o vento.                             | ○                 | ○     |
| kw[3 s]            | -                     | Define se a informação relativa à energia é ou não exibida.             | ○                 | ×     |
| *ENERGY<br>CTRL    |                       | Apresenta os resultados da economia energética.                         | ○                 | ×     |
| DIAGNOSIS<br>[5 s] | -                     | Consulta a informação de manutenção de um produto de forma conveniente. | ○                 | ×     |



| 1<br>Botão  | 2<br>Tela de exibição   | Descrição  | Função disponível |                 |
|---|---|--|-------------------|-----------------|
|   |   |  | Split Individual  | Multi           |
|  |  | Purifica o ar através da remoção das partículas que entram na unidade interna. | ○<br>(opcional)   | ○<br>(opcional) |
|   |  | Reduz o ruído das unidades externas.   | ○                 | ×               |
|   |  | Remove a umidade gerada dentro da unidade interna.                             | ○                 | ○               |
| RESET   | -   | Inicia as definições do comando à distância.                                   | ○                 | ○               |

#### OBSERVAÇÃO

- Dependendo do modelo, algumas funções podem não ser suportadas.
- \*Os botões podem ser alterados de acordo com o tipo de modelo.
- Pressione o botão SET/CANCEL para utilizar a FUNC selecionada.

# FUNÇÕES SMART

## Aplicativo LG ThinQ

### Antes de usar o aplicativo LG ThinQ

- Para aparelhos com o logo 

1. Verifique a distância entre o aparelho e o roteador sem fio (rede Wi-Fi).
  - Se a distância entre o aparelho e o roteador sem fio for muito longa, a força do sinal será fraca. Pode-se levar um tempo para se registrar ou a instalação pode falhar.
2. Desligue os Dados móveis ou Dados de Celular do seu smartphone.
  - Para iPhones, desative os dados acessando Configurações → Celular → Dados Celulares.

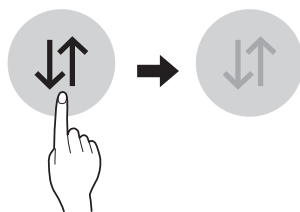

3. Conecte seu smartphone ao roteador sem fio.

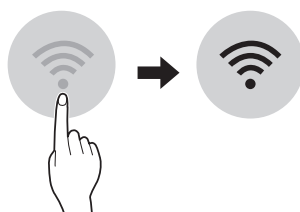

### OBSERVAÇÃO

- Para verificar a conexão Wi-Fi, certifique-se de que o ícone Wi-Fi  esteja aceso no painel de controle.
- O aparelho suporta apenas roteadores com frequência de 2,4 GHz. Para verificar a frequência do roteador, contate seu provedor de Internet ou o fabricante do roteador.
- LG ThinQ não é responsável por qualquer problema com a rede ou defeitos, mau funcionamento ou erros causados pela conexão de rede.
- Se o aplicativo apresentar problemas para conectar à rede Wi-Fi, pode ser que esteja muito longe do roteador. Adquira um repetidor Wi-Fi (extensor de faixa) para melhorar a força do sinal do Wi-Fi.
- A conexão do Wi-Fi pode não conectar ou pode ser interrompida devido ao ambiente da rede doméstica.
- A conexão de rede pode não funcionar apropriadamente dependendo do provedor de serviço de internet.
- Um ambiente cheio de sinais wireless pode resultar em uma rede wireless lenta.
- Caso o produto não possa ser registrado devido a problemas com a transmissão de sinal sem fio, desligue o aparelho e espere cerca de um minuto antes de tentar novamente.
- Se o firewall do seu roteador sem fio está habilitado, desabilite-o ou adicione uma exceção para este.
- O nome da rede sem fio (SSID) deve ser uma combinação de números e do alfabeto inglês (não utilize caracteres especiais).
- A interface do usuário (IU) do smartphone pode variar dependendo do sistema operacional móvel (OS) e do fabricante.
- Se o protocolo de segurança do roteador estiver configurado para WEP, a configuração de rede pode falhar. Por favor, modifique o protocolo de segurança, (WPA2 é recomendável) e registre o produto novamente.

# FUNÇÕES SMART

---

## Instalação do aplicativo LG ThinQ

Procure pelo aplicativo LG ThinQ no Google Play Store & Apple App Store no smartphone. Siga as instruções para download e instale o aplicativo.

- Se você optar pelo login simples para acessar o aplicativo LG ThinQ, deverá passar pelo processo de registro do aparelho toda vez que trocar de smartphone ou reinstalar o aplicativo.

## Registro do Produto

1. Acesse o aplicativo LG ThinQ em um smartphone.
2. Crie uma conta e inicie a sessão.
3. Selecionar Registrar.
4. Selecionar Ar-condicionado.
5. Siga as instruções no smartphone.

## Função Wi-Fi

- Para aparelhos com o logótipo   
Comunique com o aparelho a partir de um smartphone utilizando as funcionalidades inteligentes adequadas.

## Usando o Aplicativo

1. Selecione o aparelho no aplicativo e conecte-o a uma rede Wi-Fi.
2. Selecione o menu no canto superior direito para acessar as configurações e recursos.

## Atualização de Firmware

Mantenha o desempenho do dispositivo atualizado.

## Smart Diagnosis™

Se utilizar a função Diagnóstico Inteligente, serão fornecidas informações úteis, como a forma correta de utilizar o aparelho com base no padrão de utilização.

## Configurações

Permite definir várias opções no aparelho e no aplicativo.

- Se você alterar seu roteador sem fio, seu provedor de serviços de Internet ou sua senha após registrar o aparelho, exclua-o das configurações do LG ThinQ → Editar produto e registre novamente.
- O aplicativo está sujeito a alterações para fins de melhoria do aparelho sem aviso prévio aos usuários.
- As funções podem variar de acordo com o modelo.

## Aviso Informativo sobre Software com Código de Fonte Aberto



Para obter o código correspondente ao software sob as licenças GPL, LGPL, MPL e outras fontes abertas contidas neste produto, por favor visite: <https://opensource.lge.com>.

Todos os termos da licença, bem como notas e observações, estão disponíveis para download com o código fonte.

A LG Electronics também poderá fornecer o código fonte em CD-ROM por um valor que cubra os custos, tais como o custo de comunicação, transporte e manipulação. A solicitação deve ser feita somente pelo e-mail [opensource@lge.com](mailto:opensource@lge.com) por um período de até 3 (três) anos após a última remessa desse produto.

Esta oferta é válida para qualquer pessoa de posse dessas informações.

## Smart Diagnosis™ usando um smartphone

- Este recurso está disponível apenas no modelos com logo  ou . Se o equipamento avariar ou falhar, utilize esta função caso necessite de um diagnóstico preciso por parte do centro de apoio ao cliente da LG Electronics. O Smart Diagnosis™ não pode ser utilizado se o equipamento não estiver ligado à rede elétrica. Se o equipamento não ligar, a resolução do problemas terá de ser realizada sem utilizar o Smart Diagnosis™.

1. Abra o aplicativo LG ThinQ em um smartphone.
2. Selecione o ar-condicionado no painel.
3. Selecione o botão Iniciar Diagnóstico.
4. Siga as instruções no smartphone.

- A função de Smart Diagnosis™ depende da qualidade da chamada local.
- Se a transferência de dados de Smart Diagnosis™ não funcionar corretamente devido à fraca qualidade da chamada, poderá não obter os melhores resultados do serviço de Smart Diagnosis™.
- Assegure-se de que mantém o ruído ambiente a um nível mínimo, caso contrário o smartphone poderá não receber os sinais sonoros emitidos pela unidade interna.

## Especificações do módulo sem fios LAN

|                          |  |
|--------------------------|--|
| Modelo                   | LCW-007  |
| Gama de frequências      | 2412 MHz ~2472 MHz   |
| Potência de saída (Máx.) | IEEE 802.11b : 17:59 dBm<br>IEEE 802.11g : 17.39 dBm<br>IEEE 802.11n(HT20): 16.64 dBm<br>IEEE 802.11n(HT40): 17:05 dBm |

Versão S/W da função sem fios : V 1,0

Para consideração do usuário, este dispositivo deve ser instalado e operado com uma distância mínima de 20 cm entre o dispositivo e o corpo.

## Certificação Anatel



# PREOCUPAÇÃO AMBIENTAL

## Meio-Ambiente:

*Você também deve cuidar!*

A LG Electronics do Brasil Ltda., preocupada com o meio-ambiente, tem o compromisso em promover o aprimoramento contínuo do desempenho ambiental, procurando desenvolver produtos com o máximo de materiais recicláveis e também conta com a consciência ambiental de todos os seus clientes para destinar esses materiais de forma adequada. Siga as dicas abaixo e colabore com o meio-ambiente:

### 1 Manuais e Embalagens



Os materiais utilizados nas embalagens (Manuais em geral, caixas de papelão, plásticos, metálicos, sacos e calços de EPS (isopor) dos produtos LG, são 100% recicláveis. **Procure fazer esse descarte preferencialmente destinando a recicladores especializados.**

### 2 Pilhas e Baterias



1. Não é recomendável o descarte de pilhas ou baterias em lixo comum. Após o uso, estes itens devem ser descartados de forma adequada, sob pena de ocasionarem danos ao meio ambiente e à saúde humana (Conama nº 401 de 11/2008).

2. A LG criou o Programa Coleta Inteligente, para facilitar e viabilizar o descarte adequado de aparelhos celulares, pilhas e baterias.

3. Através do Programa Coleta Inteligente, a LG disponibiliza pontos de coleta em localidades diversas, incluindo assistências técnicas autorizadas da LG Electronics. Para mais informações visite nosso site [www.lg.com/br/suporte/coleta-seletiva](http://www.lg.com/br/suporte/coleta-seletiva) ou contate nosso SAC através do número 4004-5400 (Capitais e Regiões metropolitanas) ou 0800-707-5454 (demais localidades).

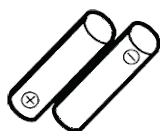

Não incinere, não tente abrir e não jogue em lixo comum. Preserve o meio ambiente e sua saúde. Após uso, as pilhas e/ou baterias deverão ser entregues ao estabelecimento comercial ou rede de assistência técnica autorizada (Conama nº 401 de 11/2008).

### 3 Produto:



Para obter o máximo de aproveitamento dos materiais recicláveis e destinar corretamente materiais perigosos de nossos produtos (compressor), no fim de sua vida útil, **encaminhe-os às companhias especializadas em reciclagem.**

**Não os queime e nem os jogue em lixo doméstico!**



**LIXO**



# Certificado de Garantia

## Ar-Condicionado

### Garantia do Produto

A LG Electronics do Brasil ("LG") concede ao usuário deste produto garantia legal pelo período de 3 (três) meses, contados a partir da data de emissão da nota fiscal de compra ou da entrega efetiva do produto ao primeiro adquirente, e garantia contratual oferecida pela LG por mais 9 (nove) meses, contados do término da garantia legal, totalizando 12 meses de garantia contra defeito e/ou vício de fabricação e de material nos produtos, desde que os produtos tenham sido instalados conforme orientações descritas no manual do usuário que acompanha o produto, e somente aplicável em Território Nacional.

### A Garantia legal e contratual perderá seu efeito se:

- O produto não for utilizado para os fins a que se destina e em desacordo com o manual do usuário;
- O produto não tiver sido instalado conforme orientações descritas no manual de instalação e/ou do usuário, ou seja, quando inobservadas instruções, quando aplicável, quanto ao nivelamento do produto, adequação do local para instalação, desnível e distância mínima e máxima de tubulação, material da tubulação, tensão elétrica compatível com o produto, entre outras;
- O produto for submetido a intervenções, tais como alterações ou modificações que alterem as características/estrutura e a finalidade do produto;
- O produto for submetido à instalação, desinstalação, manutenção ou conserto, realizados por terceiros não autorizados pela LG;
- Houver remoção e/ou alteração do número de série e/ou da identificação do produto.

### Condições não cobertas pela Garantia Legal e Contratual

#### A Garantia não cobre:

- Danos decorrentes do mau uso, acidente, queda, agentes da natureza, agentes químicos, ou utilização em desacordo com o fim a que o produto se destina;
- Pilhas e baterias;
- Dano e/ou corrosão do produto provocados por riscos, amassados e/ou uso de produtos químicos/abrasivos sobre o gabinete;
- Corrosão constatada em unidades do produto instaladas em ambientes com alta concentração salina, tais como regiões litorâneas, ou locais com alta concentração de compostos ácidos ou alcalinos;
- Quando da necessidade da execução dos serviços em garantia, despesas incorridas pela dificuldade de acesso ao local onde se encontra o produto, tais como necessidade de contratações de andaime, de Equipamentos de Proteção Individual, de modificações necessárias na infra-estrutura do local para acesso ao local do produto, entre outras medidas;
- Desempenho insatisfatório do produto devido à instalação incorreta por terceiro não autorizado pela LG, ou à rede elétrica inadequada;
- Despesas diversas com a instalação, manutenção ou desinstalação dos produtos;
- Serviços de instalação, desinstalação, regulagens externas, e manutenção preventiva do produto, que inclui limpeza e troca de filtro de ar.

### Condições não cobertas pela Garantia Contratual:

- Os itens que constituem a parte externa do Produto, a exemplo, peças plásticas, fusíveis e filtros de ar;
- Acessórios em geral, tais como controle remoto, pilhas e baterias (quando acompanharem o produto).

### Observações:

A Garantia Legal e Contratual somente poderá ser exercida perante Serviço Autorizado LG, cujos endereços poderão ser obtidos junto a Central de Atendimento ao Consumidor da LG, ou ainda, no *website* [www.lg.com](http://www.lg.com), correndo por conta e risco do consumidor quaisquer despesas de locomoção e/ou transporte do produto, bem como despesas de viagem e estadia do técnico (quando for o caso) relativamente a produtos instalados fora do perímetro urbano onde se localiza o Serviço Autorizado LG mais próximo.

A LG não atenderá ou se responsabilizará, de qualquer forma, por garantia adicional ou estendida sobre produtos da LG, garantias estas comercializadas por terceiros, estando somente obrigada a atender produtos em garantia nos termos constantes neste certificado;

A LG não será responsável pela execução de serviços em garantia, em peças que tenham sido adquiridas pelo usuário e acopladas ao produto, mas que não pertençam a este. Quaisquer despesas e danos incorridos em razão de referidas peças serão de responsabilidade única e exclusiva do consumidor;

A LG reserva o direito de alterar as características gerais, técnicas e estéticas de seus produtos sem prévio-aviso;

A garantia somente é válida mediante a apresentação de nota fiscal de compra deste produto ou outro meio idôneo, apto a comprovar a entrega efetiva do produto ao primeiro adquirente.

Para sua conveniência utilize o telefone de atendimento ao consumidor:

**Central de Atendimento ao Consumidor 4004-5400 (Região Metropolitana)  
ou 0800-707-5454 (Demais localidades – Ligação Gratuita)**



## Notas

## Notas



Para sua maior comodidade, solicite a instalação de seu produto (verifique as condições e disponibilidades) através do nosso site [www.lg.com/br/suporte](http://www.lg.com/br/suporte) ou entre em contato com o SAC.

|   |   |
|---|---|
| <b>PRODUZIDO NO POLO INDUSTRIAL DE MANAUS</b> | <b>LG Electronics do Brasil Ltda.</b>                               |
|   | C.N.P.J.: 01.166.372/0008-21  |
|   | Rua Javari, nº 1.004, Distrito Industrial, CEP 69075-110, Manaus/AM |
|   | Indústria Brasileira  |

|  |
|--|
| <b>SAC</b> serviço de atendimento ao consumidor    |
| <b>4004 5400</b> Capitais e Regiões Metropolitanas |
| <b>*0800 707 5454</b> Demais localidades           |
| *Somente chamadas originadas de telefone fixo      |
| <b>WWW.LG.COM</b>                                  |
| <b>EM CASO DE DÚVIDA, CONSULTE NOSSO SAC</b>       |



# Manual de Instalação de Ar Condicionado

TIPO: MONTAGEM NA PAREDE



P/No : MFL70362311  
Rev.00\_190128

## INSTRUÇÕES DE SEGURANÇA

As seguintes diretrizes de segurança se destinam a prevenir danos ou riscos inesperados provenientes da utilização incorreta ou insegura do produto.

As diretrizes estão divididas em "AVISO" e "CUIDADO", conforme descrito abaixo.

**⚠** Este símbolo é exibido para indicar problemas e utilizações que podem apresentar riscos. Leia atentamente a parte com este símbolo e siga as instruções para evitar riscos.

### AVISO

Indica que o não cumprimento das instruções pode provocar lesões graves ou a morte.

### CUIDADO

Indica que o não cumprimento das instruções pode provocar lesões menores ou danos ao produto.

## INSTRUÇÕES DE SEGURANÇA IMPORTANTES

### AVISO

Para reduzir o risco de explosão, incêndio, morte, choque elétrico, lesões ou escaldaduras nas pessoas ao utilizar o produto, siga as precauções básicas, incluindo o que se segue:

- As informações contidas neste manual destinam-se à utilização por um técnico de manutenção qualificado, familiarizado com os procedimentos de segurança e equipado com as ferramentas e os instrumentos de teste apropriados.
- O aparelho deve ser instalado em conformidade com os regulamentos de instalação elétrica nacionais.
- Os meios de desconexão devem ser incorporados na fiação fixa de acordo com as regras de fiação nacional.
- Se o cabo de fornecimento estiver danificado, ele deverá ser substituído pelo fabricante, pelos respectivos técnicos de assistência ou por uma pessoa igualmente qualificada a fim de evitar qualquer perigo.
- Antes de limpar ou realizar manutenção no aparelho, desconecte a fonte de alimentação e aguarde até que a ventilação pare.
- Não ler o manual ou não cumprir todas as instruções contidas neste manual pode resultar no mau funcionamento do equipamento, em danos na propriedade, lesões corporais e/ou morte.

- Certifique-se de que o nível de tensão do aparelho é 90 % ou superior ao da tensão nominal. Para verificar, consulte a etiqueta na parte lateral do aparelho.
- Não instale o aparelho em uma superfície instável ou em lugares onde exista perigo de queda do mesmo.
- Este aparelho deve ser aterrado. No caso de um mau funcionamento ou avaria, o aterramento reduzirá o risco de choque elétrico, proporcionando um caminho de menor resistência para a corrente elétrica.
- Uma conexão inadequada do condutor de aterramento do aparelho pode criar um risco de choque elétrico. Consulte um electricista ou pessoal de manutenção qualificado caso suspeite que o aparelho não esteja devidamente aterrado.
- Se o cabo de alimentação estiver danificado ou a conexão do cabo estiver solta, não use o cabo de alimentação e entre em contato com um centro de assistência autorizada.
- Não ligue o fio terra a um tubo de gás, para-raios ou a um fio terra da rede telefônica.

- Não compartilhe a fonte de alimentação deste aparelho com outros produtos ou dispositivos, deve ser uma fonte de energia dedicada para este aparelho.
- Não modifique ou aumente o comprimento do cabo de alimentação.
- Certifique-se de que o cabo de alimentação está bem instalado para que não saia enquanto o equipamento está em funcionamento.
- Não toque no plugue de alimentação ou nos controles do aparelho com as mãos molhadas.
- Em caso de apagão ou trovoadas, desligue a fonte de alimentação imediatamente ou quando não estiver em uso durante um longo período de tempo. Segure o plugue pela cabeça ao retirá-lo da tomada, caso contrário, pode causar choque elétrico ou danificá-lo.
- Não dobre o cabo de alimentação excessivamente, nem coloque objetos pesados sobre o mesmo.
- Não ligue o disjuntor ou a alimentação do aparelho se estiver com a entrada da porta da unidade externa aberta ou removida.
- Assegure-se de que a tubulação e o cabo de alimentação que ligam as unidades interna e externa não estão sob tensão excessiva, durante a instalação do aparelho.
- Instale uma tomada elétrica e um disjuntor exclusivo para o aparelho.

- Certifique-se de fechar a tampa da caixa de controle depois de conectar a fiação ao aparelho.
- Conexões soltas podem causar faíscas, lesões e morte.
- Não instale o aparelho num local onde sejam armazenados líquidos inflamáveis ou gases como gasolina, propano, tiner, etc.
- Utilize apenas o gás refrigerante informado na etiqueta, não coloque substâncias diferente do especificado.
- Use gases não inflamáveis (nitrogênio) para verificar a existência de vazamentos e para purgar o ar.
- Para o modelo que usa gás R410A, usar tubulação, ferramentas e porcas especificadas para o gás refrigerante R410A. Usar porcas, ferramentas e tubulação (R22), podem causar pressão anormal e muita alta no ciclo do gás refrigerante (tubulação) e possivelmente resultar em explosão e ferimentos.
- O gás inerte (nitrogênio livre de oxigênio) deve ser usado quando você verificar vazamentos, limpar ou reparar as tubulações, etc. Se você estiver usando gases combustíveis, incluindo oxigênio, o aparelho pode correr o risco de incêndios e explosões.
- Não use tubos de cobre que estejam deformados. Caso contrário, a válvula de expansão ou o tubo capilar podem ficar bloqueados com contaminantes.
- Ao instalar ou desinstalar o aparelho, consulte um técnico qualificado para configurar o aparelho. O aparelho não deve ser instalado por alguém sem qualificações adequadas.

- Não ligue o aparelho se a tubulação estiver desconectada, pode resultar em explosão ou danos ao produto. Use o aparelho depois de conectar toda a tubulação no aparelho, uma vez que o aparelho foi desinstalado e o circuito do gás refrigerante reparado.

- Não coloque um aquecedor ou outros dispositivos de aquecimento perto do cabo de alimentação.

### CUIDADO

Para reduzir o risco de lesões menores a pessoas, mau funcionamento ou danos ao produto ou à propriedade ao utilizar este produto, siga as precauções básicas, incluindo o seguinte:

- Instale o aparelho em um local onde possa suportar o peso e a vibração/ruído da unidade externa.
- Instale o aparelho em um local onde o ruído da unidade externa ou os gases de escape não causem incômodos aos vizinhos. O não cumprimento desta medida pode resultar em conflitos com os vizinhos.
- Certifique-se de que o aparelho está instalado niveladamente. Caso contrário, pode causar vibração ou vazamento de água.
- Instale a mangueira de drenagem adequadamente para possibilitar a drenagem da condensação de água sem problemas.

## INTRODUÇÃO

### CARACTERÍSTICAS

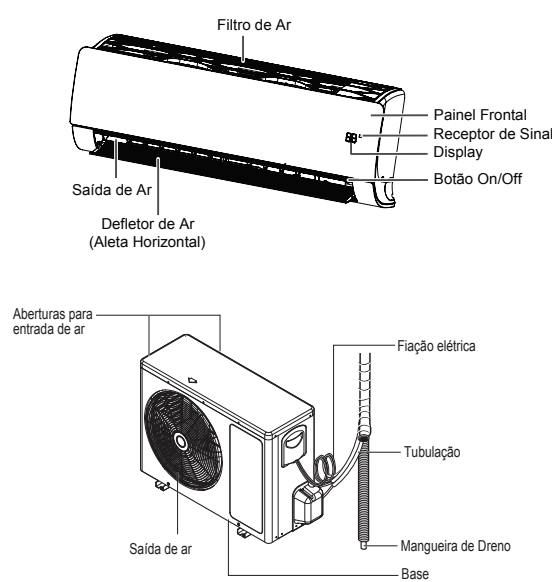

\* As características podem sofrer alterações de acordo com o modelo.

## MAPA DE INSTALAÇÃO

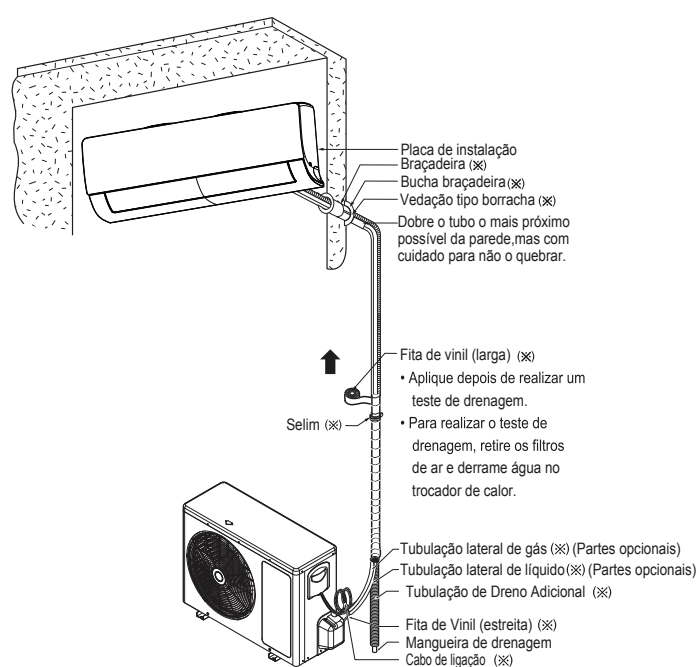

\* As características podem sofrer alterações de acordo com o modelo.  
\* A fita de vinil deve ser aplicada de baixo para cima.

**NOTA**  
\* As peças de instalação devem ser compradas.

## PEÇAS DE INSTALAÇÃO

| Nom                        | Quantidade                     | Forma |
|----------------------------|--------------------------------|-------|
| Placa de Instalação        | 1 EA                           |       |
| Parafuso Tipo A            | 5 EA                           |       |
| Parafuso Tipo B            | 2 EA                           |       |
| Parafuso Tipo C            | 2 EA                           |       |
| Suporte do Controle Remoto | 1 EA                           |       |
| Fita de Pano               | 1 EA                           |       |
| Conector                   | 1 EA (5,0 kW)<br>2 EA (6,0 kW) |       |

Os parafusos de fixação dos painéis estão fixados no painel de decoração. Quando uma unidade interna (5,0/6,0 kW) for conectada a uma unidade externa Multi, utilize o conector.

## FERRAMENTAS DE INSTALAÇÃO

| Figura | Nome                     | Figura | Nome                                   |
|--------|--------------------------|--------|--|
|        | Chave de fenda e philips |        | Multímetro                             |
|        | Furadeira                |        | Chave hexagonal                        |
|        | Trena e estilete         |        | Amperímetro                            |
|        | Broca serra para furos   |        | Detector de vazamentos de gás          |
|        | Chave inglesa            |        | Termômetro, Nível                      |
|        | Chave de Torque          |        | Conjunto de ferramentas de alargamento |

## LOCAL DE INSTALAÇÃO

### Unidade interna

- Instale a unidade interna numa parede forte e rígida.
- Instale a unidade interna em um local com boa drenagem e boa acessibilidade a tubulação conectada à unidade externa.
- Assegure-se de que o espaço entre a parede e a lateral do produto seja maior que 100 mm.
- Mantenha uma folga de pelo menos 200 mm entre o topo da unidade interna e o teto.

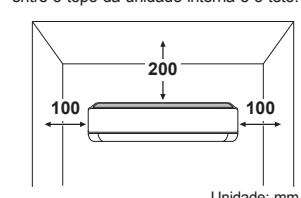

- Não instale a unidade interna próximo de aquecedores ou aparelhos de aquecimento.
- Não instale a unidade interna próximo de um obstáculo que impede o fluxo de ar.
- Não instale a unidade interna num local exposto a luz solar direta.
- Não instale a unidade interna num local exposto a luz solar direta.

- Não instale a unidade externa num local instável, caso contrário, pode vibrar.
- Não instale a unidade externa num local exposto a luz solar direta. (Caso contrário, certifique-se de que coloca um toldo de proteção).
- Não mantenha animais ou plantas próximo da abertura de ar.

### Unidade externa

- Instale a unidade externa num local onde o chão é firme e nivelado.
- Instale a unidade externa num local onde o ar quente ou o ruído não vai perturbar os vizinhos.
- Instale a unidade externa em um local de fácil acesso para realizar reparos e manutenções.
- Mantenha uma distância de 300 mm dos lados esquerdo e parte de trás (entrada de ar) e 600 mm do lado direito da unidade externa.
- Se houver um obstáculo à frente da abertura de ar, mantenha a unidade externa a uma distância de, no mínimo, 700 mm do obstáculo.

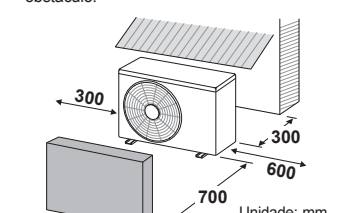

- Não instale a unidade externa num local instável, caso contrário, pode vibrar.
- Não instale a unidade externa num local exposto a luz solar direta. (Caso contrário, certifique-se de que coloca um toldo de proteção).
- Não mantenha animais ou plantas próximo da abertura de ar.

## Fixação da Placa de Instalação

Certifique-se de que a parede escolhida seja sólida o suficiente para prevenir vibração

- Fixe a placa de instalação na parede com os parafusos tipo "A". Se a unidade for instalada em uma parede de concreto, utilize parafusos de ancoragem.  
- Monte a placa de instalação horizontalmente e verifique, com o auxílio do nível, se ela está alinhada.  
- Dobre o tubo o mais próximo possível da parede, mas com cuidado para não o quebrar.
- Meça a parede e marque o centro. Cuidado ao instalar a placa de instalação. Geralmente a fiação elétrica passa por dentro da parede. Os furos para fixação na parede devem ser feitos com segurança.

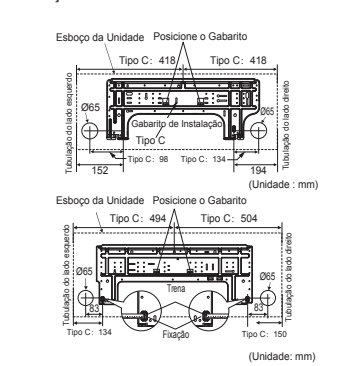

## Perfure a parede

- Perfure um furo de 65mm de diâmetro na parede, ligeiramente inclinado para baixo.

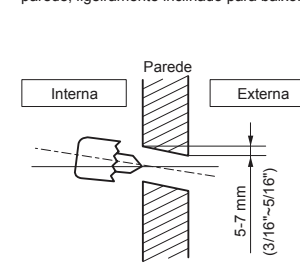

## Flangeamento

A principal causa de vazamento de gás é devido a defeitos na flange. Faça a flange de maneira correta, seguindo os procedimentos a seguir.

- Utilize o kit de tubulação ou tubos comprados localmente.
- Meça a distância entre a unidade interna e a unidade externa.
- Corte os tubos um pouco mais compridos do que a distância medida.
- Corte o cabo 1,5m maior do que o tubo.

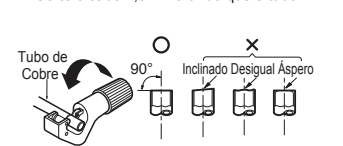

**NOTA**  
Para proteger a tampa do chassi, encaixe sua capa corretamente.

## Remoção das Rebarbas

- Remova as rebarbas da seção do tubo completamente.
- Enquanto remove as rebarbas, coloque o tubo para baixo, a fim de evitar que os resíduos caiam dentro do tubo.

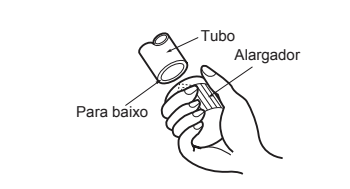

## Colocando a rosca da flange

- Remova as rosca da flange fixadas nas unidades interna e externa, então as coloque na tubulação com as rebarbas totalmente removidas (não será possível colocá-las após o trabalho de flangeamento).

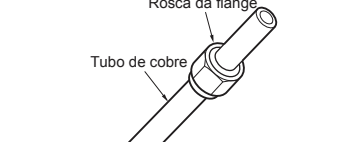

## Flangeamento

- Segure firmemente o tubo de cobre na barra, seguindo as dimensões da tabela a seguir.
- Utilize as ferramentas adequadas para o flangeamento.

| Diâmetro Externo | A        | Espessura |
|------------------|----------|-----------|
| mm               | Polegada | mm        |
| Ø6.35 (Ø 1/4)    | 1.1-1.3  | 0.7       |
| Ø9.52 (Ø 3/8)    | 1.5-1.7  | 0.8       |
| Ø12.7 (Ø 1/2)    | 1.6-1.8  | 0.8       |
| Ø15.88 (Ø 5/8)   | 1.6-1.8  | 1.0       |

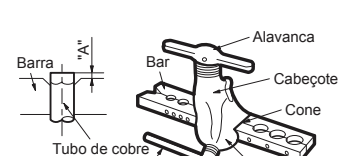

**Verificação**  
1 Compare a flange com a imagem abaixo.  
2 Se a flange estiver defeituosa, corte-a e faça novamente.  
Use a toda a volta.



## Conectando a tubulação

- Puxe a cobertura da parte de baixo da unidade interna. Puxe a cobertura (1) → (2).
- Remova a cobertura da unidade interna.

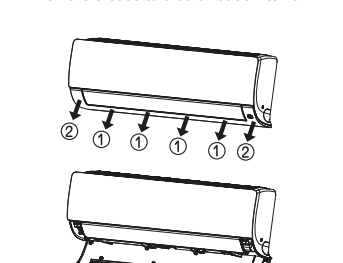

- Não toque em vazamentos de gás refrigerante durante a instalação ou o reparo.
- Verifique sempre o vazamento de gás refrigerante após a instalação ou reparo do aparelho.
- Seja cauteloso para não se machucar com bordas afiadas durante a instalação do aparelho ou tirá-lo da embalagem.
- Certifique-se de que quando você for levantar/retirar a unidade externa ela esteja acompanhada do chassis.
- O transporte do aparelho só deve ser realizado por duas ou mais pessoas.
- Elimine os materiais de embalagem, como parafusos, pregos ou pilhas, de forma segura e utilizando um acondicionamento adequado após a instalação ou o reparo.
- Para evitar a entrada de nitrogênio no sistema do gás refrigerante em estado líquido, a parte superior do cilindro deve ser maior que sua parte inferior quando pressuriza o sistema.
- Não utilize o aparelho para fins especiais, como preservação de alimentos, obras de arte, etc. Trata-se de um ar-condicionado do desenvolvido para o consumidor comum e não de um sistema de refrigeração de precisão. Existe o risco de danos ou perdas de bens.

## Instalação da Unidade Interna

1 Encaixe a unidade interna na parte superior da placa de instalação. Encaixe os três ganchos na parte superior da unidade interna com a borda superior da placa de instalação. Assegure-se que os ganchos estejam devidamente encaixados na placa de instalação movendo a unidade interna para direita e esquerda.

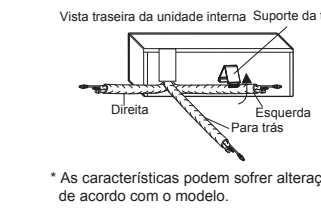

**NOTA**  
Este bloco de EPE deve ser removido antes de instalar a unidade interna.

**NOTA**  
Para proteger a tampa do chassi, encaixe sua capa corretamente.



**NOTA**  
Para proteger a tampa do chassi, encaixe sua capa corretamente.

**NOTA**  
Este bloco de EPE deve ser removido antes de instalar a unidade interna.

**NOTA**  
As características podem ser alteradas de acordo com o modelo.

## Instalação da Unidade Externa

- Encaixe a unidade externa na parte superior da placa de instalação. Encaixe os três ganchos na parte superior da unidade externa com a borda superior da placa de instalação. Assegure-se que os ganchos estejam devidamente encaixados na placa de instalação movendo a unidade externa para direita e esquerda.
- Desconecte o suporte da tubulação do chassis e coloque-o entre o chassis e a placa de instalação para separar a parte inferior da unidade interna da parede.

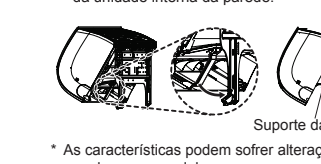

**NOTA**  
As características podem sofrer alterações de acordo com o modelo.

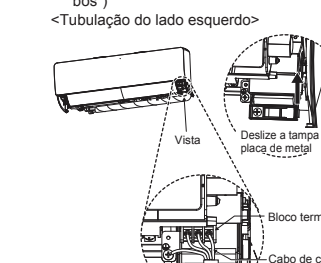

## Instalação Correta

- Pressione a tampa da tubulação e desdobre-a lentamente. Curve-a para o lado esquerdo lentamente.

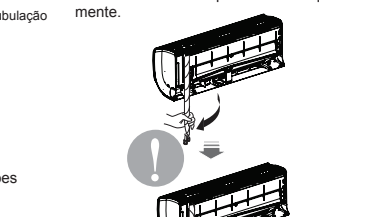

**NOTA**  
As características podem sofrer alterações de acordo com o modelo.

## Instalação incorreta

- Observe que a flexão da direita para a esquerda pode causar danos à tubulação.



**NOTA**  
As características podem ser alteradas de acordo com o modelo.

**NOTA**  
Este bloco de EPE deve ser removido antes de instalar a unidade interna.

## Tubulação do lado esquerdo

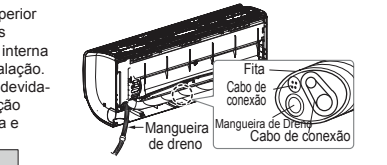

## Tubulação do lado direito

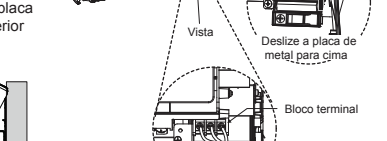

## Tubulação do lado direito

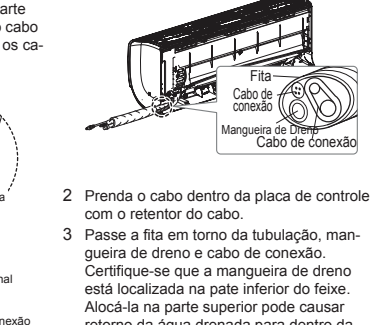



### Conexão da instalação de tubulação e mangueira de dreno à unidade interna

- 1 Alinhe o centro do tubo e aperte a porca da flange, com as mãos, o mais forte possível.
- 2 Aperte a porca da flange com uma chave inglesa.

| Diâmetro Externo |          | Torque    |           |
|------------------|----------|-----------|-----------|
| mm               | Polegada | kgf-cm    | N-m       |
| Ø 6,35           | (Ø 1/4)  | (180-250) | 17,6-24,5 |
| Ø 9,52           | (Ø 3/8)  | (340-420) | 33,3-41,2 |
| Ø 12,7           | (Ø 1/2)  | (550-660) | 53,9-64,7 |
| Ø 15,88          | (Ø 5/8)  | (630-820) | 61,7-80,4 |

- 3 Quando for necessário expandir a mangueira de dreno da unidade interna, monte a tubulação de dreno conforme imagem a seguir.



### A conexão deve ser envolvida com material isolante térmico

- 1 Sobreponha o material isolante da conexão da tubulação ao material isolante da tubulação da unidade interna. Una-os com fita de vinil de modo que não tenha espaço entre eles.
- 2 Deixe a linha de corte da tubulação para cima. Envolve a área que acomoda o encaixe traseiro da tubulação com fita de vinil.



- 3 Para a parte de trás da tubulação do lado esquerdo, agrupe a tubulação e a mangueira de dreno utilizando a fita de pano no intervalo em que se encaixam.

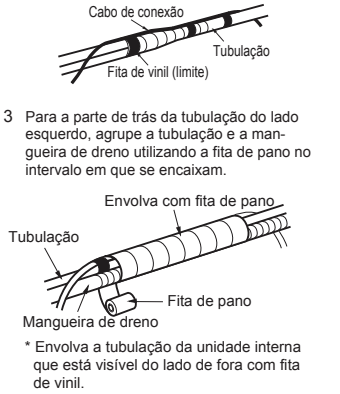

### Conectando os cabos

#### Unidade interna

- 1 Conecte o cabo à unidade interna pela ligação individual da fiação elétrica aos terminais da placa de controle de acordo com a conexão da unidade externa. (certifique-se que a cor da fiação da unidade externa e o número de terminal são equivalentes aos da unidade interna). Insira o cabo de conexão através da parte inferior da unidade interna e conecte o cabo.
- 1) Abra a tampa
- 2) Solte os parafusos da caixa de controle
- 3) Deslize a placa de metal para cima
- 4) Conecte o cabo de conexão
- 5) Após conectar todos os cabos, monte placa de cobertura de metal

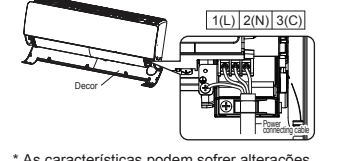
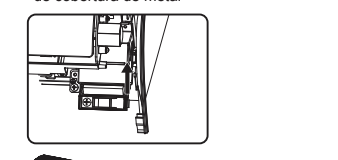

- \* As características podem sofrer alterações de acordo com o modelo.
- ⚠ **CUIDADO**
- O diagrama do circuito pode sofrer alterações sem aviso prévio.
- O fio terra deve ser maior o que os demais fios elétricos.
- Durante a instalação, consulte o diagrama do circuito impresso na cobertura do chassi.
- Conecte a fiação elétrica de modo que não seja possível retirá-los com um simples puxão
- Conecte os fios de acordo com as cores indicadas no diagrama elétrico.

- \* Envolve a tubulação da unidade interna que está visível do lado de fora com fita de vinil.

**NOTA**  
O cabo de alimentação conectado à unidade deve ser selecionado de acordo com as normas elétricas nacionais. Para partes de substituição, deve utilizar cabo flexível revestido de poliéster (código 60245 IEC 57, H05RN F).

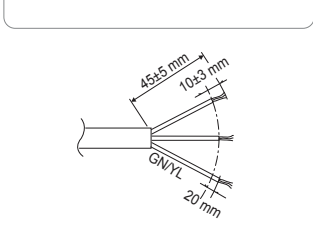

| Capacidade(kBtu/h)    |                    |
|-----------------------|--------------------|
| Área de Seção Nominal | Capacidade(kBtu/h) |
| 7 / 9 / 12            | 18                 |
| 15                    | 24                 |

O cabo de conexão de energia das unidades interna e externa devem ser selecionados de acordo com as normas nacionais. Para partes de substituição deve-se usar cabo flexível revestido de poliéster (código 60245 IEC 57, H05RN F).

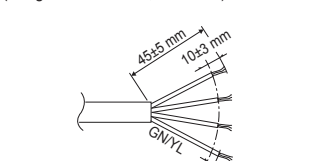

| Capacidade(kBtu/h)    |                    |
|-----------------------|--------------------|
| Área de Seção Nominal | Capacidade(kBtu/h) |
| 7 / 9 / 12 / 18 / 24  | 1,0                |

- Conecte individualmente os fios aos terminais na placa de controle.
- Proteja os cabos dentro da placa de controle utilizando o grampo.

Utilize terminais óhms para conexões.

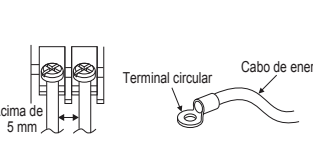

**CUIDADO**  
De acordo com a confirmação das condições acima, prepare a fiação da seguinte forma:

- 1 Sempre tenha um circuito individual ao ar condicionado. Siga as instruções do diagrama impresso dentro da cobertura da caixa de controle.
- 2 Os parafusos que prendem a fiação na caixa de acessórios elétricos podem se soltar devido às vibrações que a unidade está sujeita durante o transporte. Verifique-os e certifique-se que todos estão devidamente presos (caso estejam soltos, pode causar incêndios dos fios).
- 3 Especificação da fiação de energia.
- 4 Confirme que a capacidade elétrica é suficiente.
- 5 Observe que a tensão de início deve ser mantida a mais que 90% da tensão nominal assinalada na placa de nome.
- 6 Confirme que a espessura do cabo deve ser conforme especificação da fonte de energia (observe a relação entre o comprimento e espessura do cabo).
- 7 Sempre instale o disjuntor do circuito terra em uma área úmida.
- 8 A situação a seguir pode ser causada por queda de tensão.  
- Vibração do interruptor magnético, que pode danificar o ponto de contato, quebrar o fusível, perturbar a função normal ou sobrecarga.
- 9 Os meios para desconexão da fonte de alimentação devem ser incorporados na fiação fixa e ter uma separação de pelo menos 3mm entre os condutores ativos.
- 10 Abra a cobertura do bloco terminal antes de conectar a fiação da unidade interna.

| Disjuntor (A) | Capacidade(kBtu/h) |    |    |
|---------------|--------------------|----|----|
|               | 7 / 9 / 12         | 18 | 24 |
| 15            | 15                 | 20 | 25 |

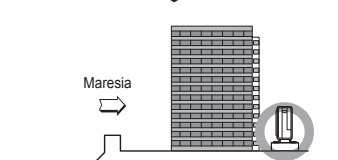
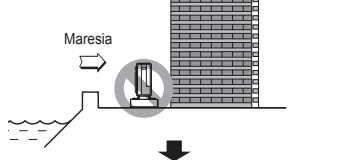
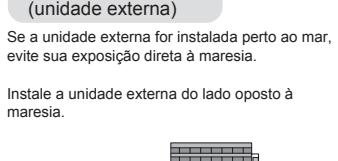
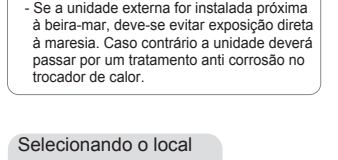
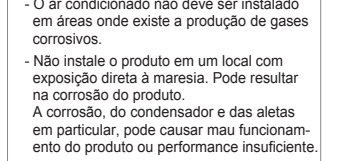
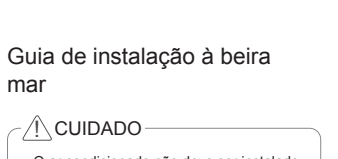
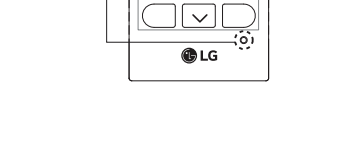
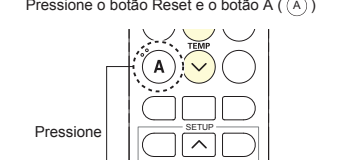
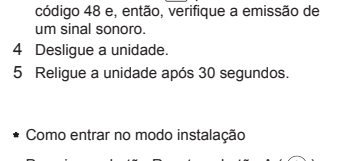
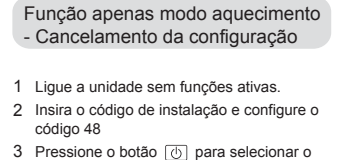
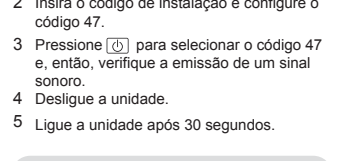
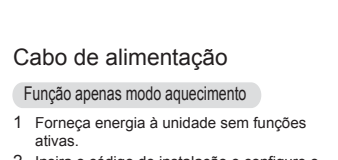
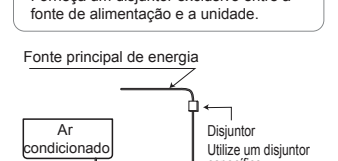
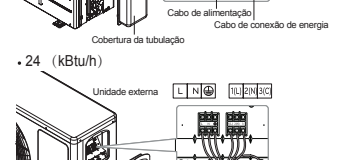
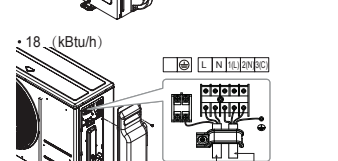
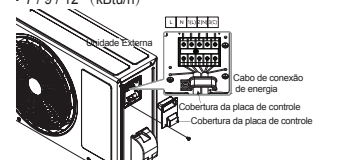

### Tubulação Externa

- 1 Remova a cobertura da tubulação da unidade removendo seus parafusos

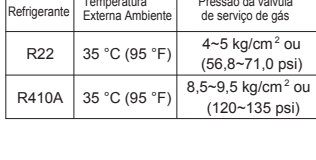
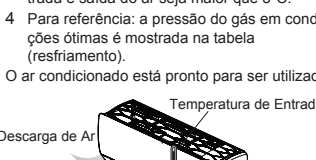
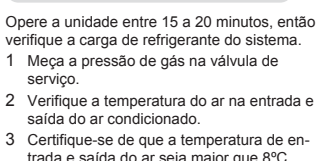
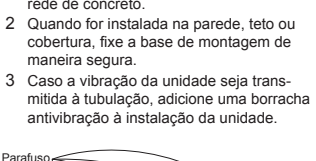
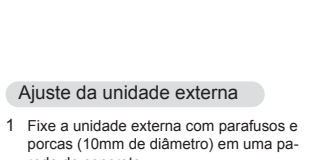
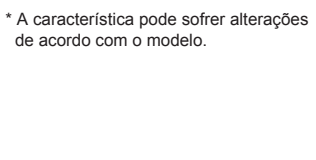
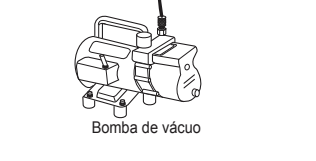
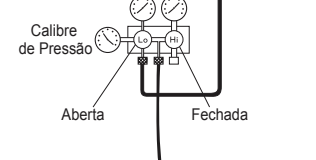
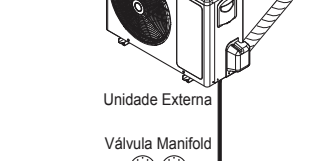
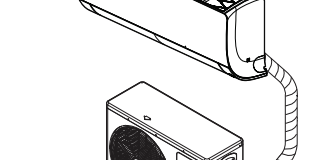
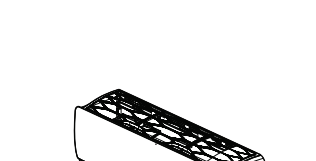
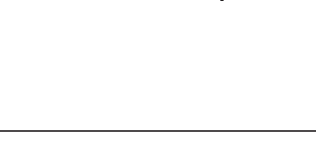
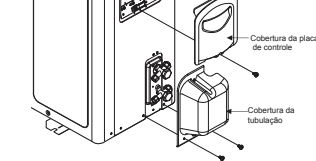
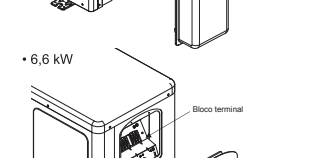
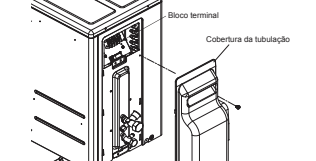
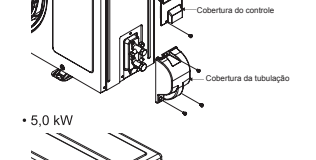
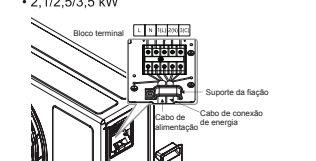

- 2 Alinhe os centros das tubulações e aperte as porcas das flanges, com as mãos, até que fiquem bem firmes.

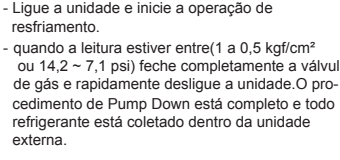
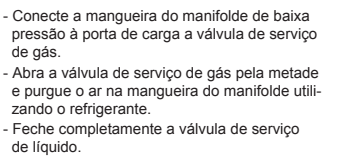
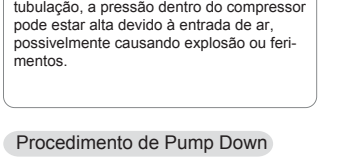
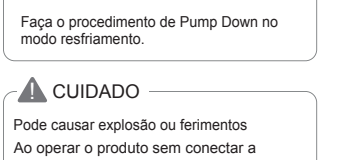
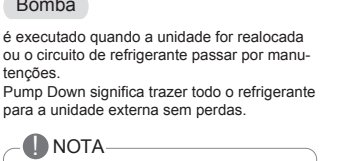
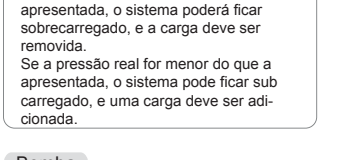
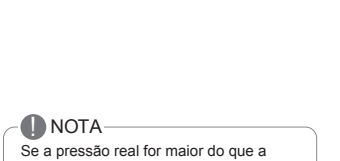
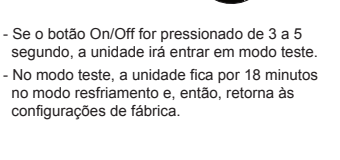
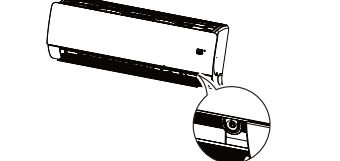
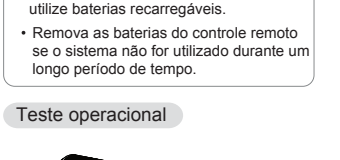
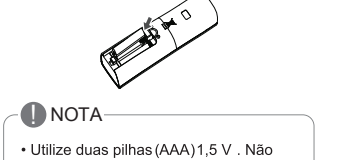
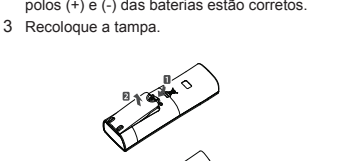
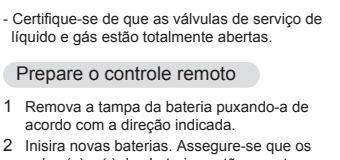
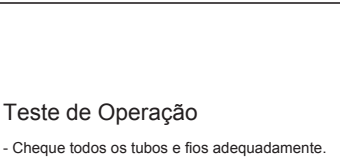
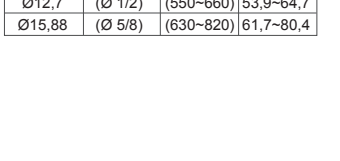
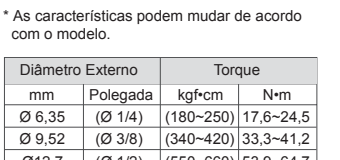
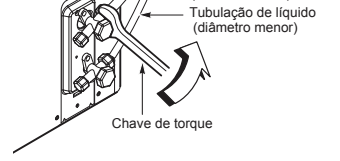
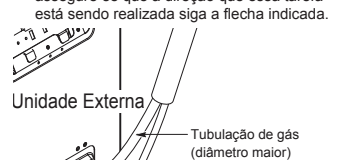
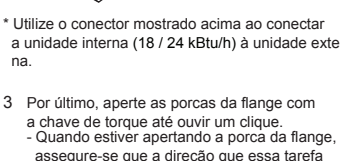
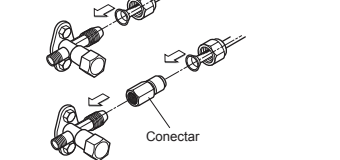

- 3 Por último, aperte as porcas da flange com a chave de torque até ouvir um clique.

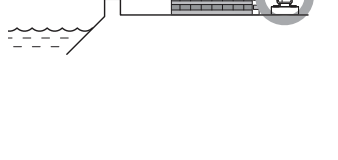
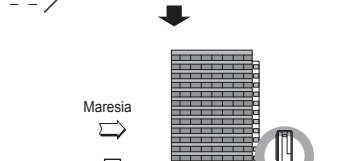
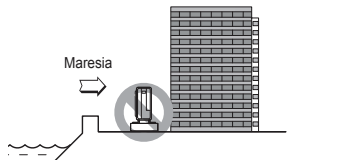
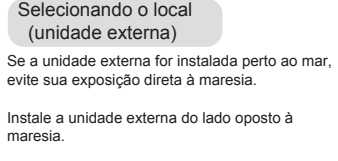
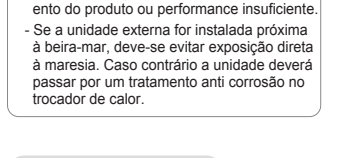
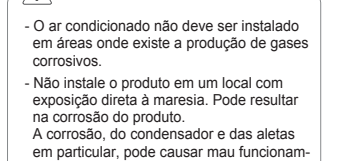
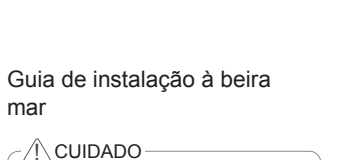
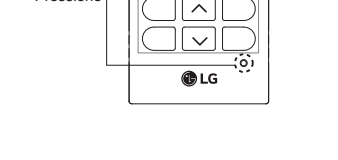
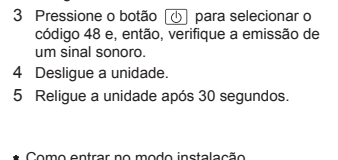
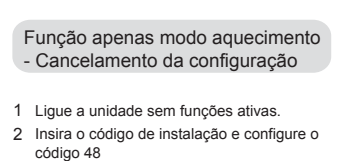
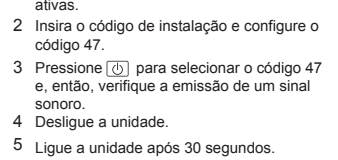
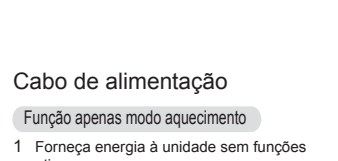
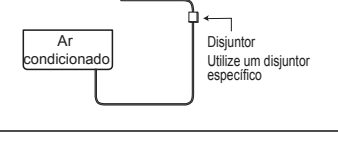
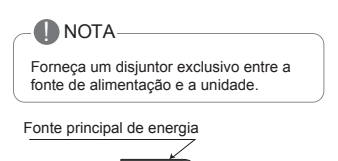
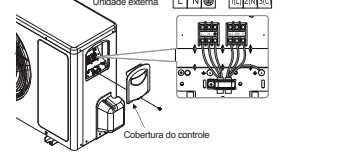
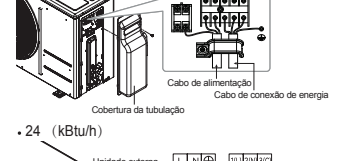
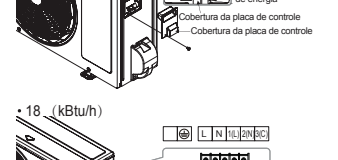
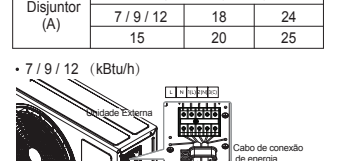

- 4 Quando estiver apertando a porca da flange, assegure-se que a direção que essa tarefa está sendo realizada siga a seta indicada.

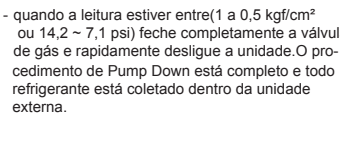
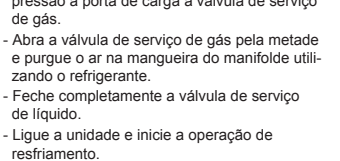
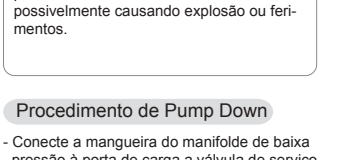
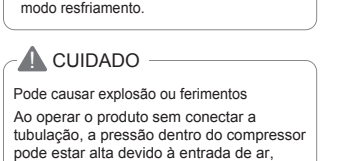
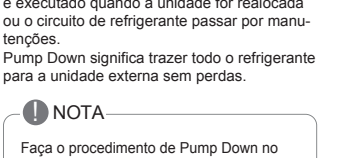
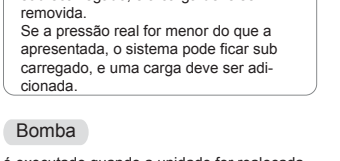
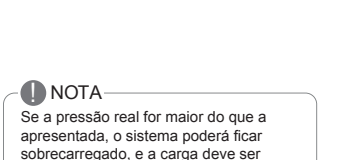
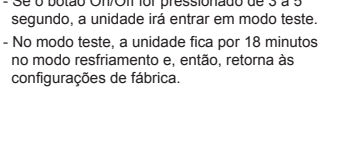
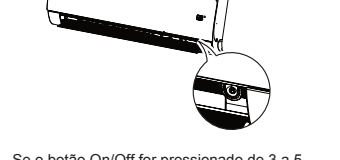
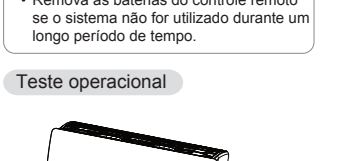
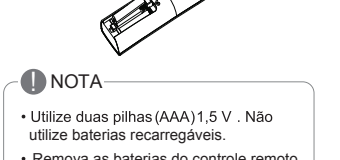
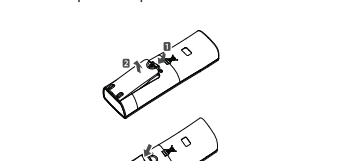
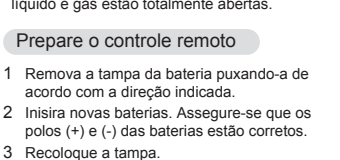
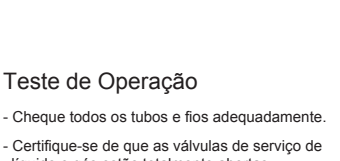
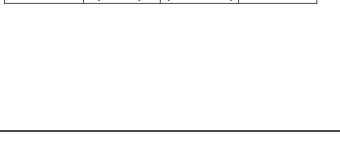
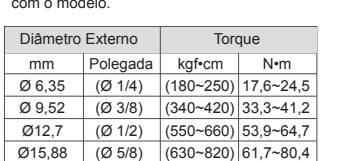
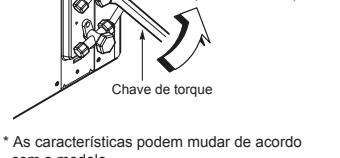
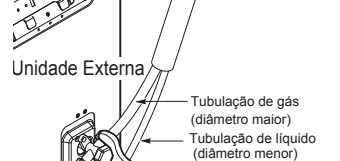
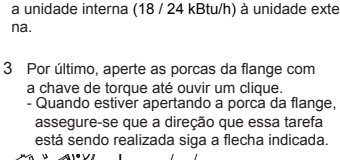
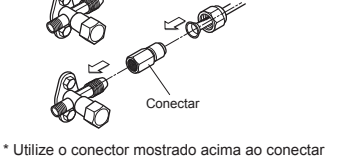

- 5 Quando for necessário expandir a mangueira de dreno da unidade interna, monte a tubulação de dreno conforme imagem a seguir.

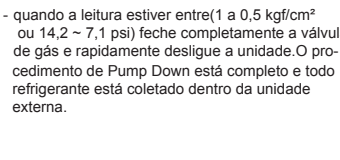
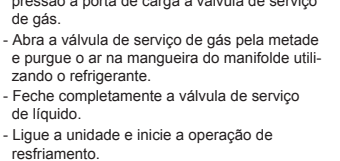
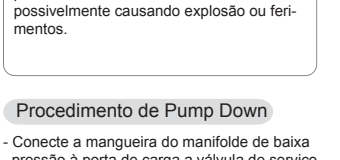
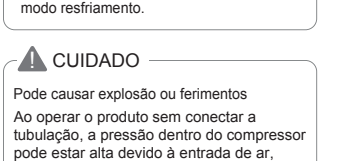
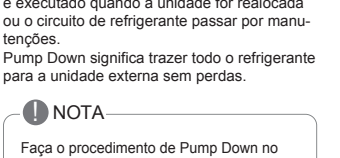
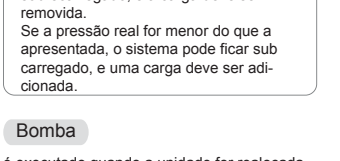
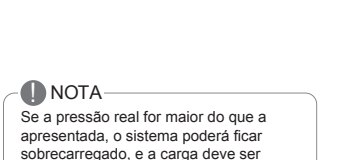
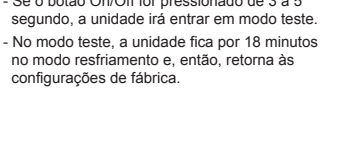
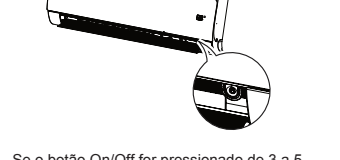
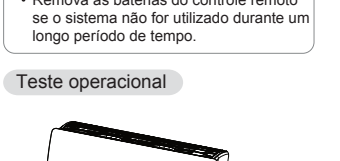
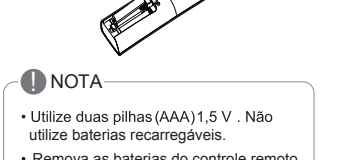
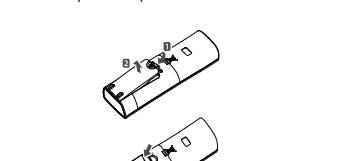
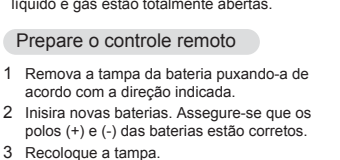
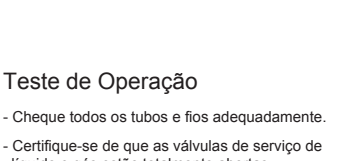
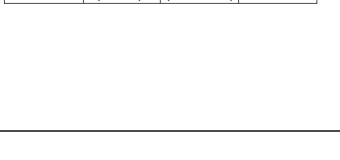
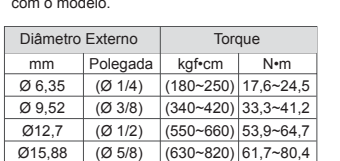
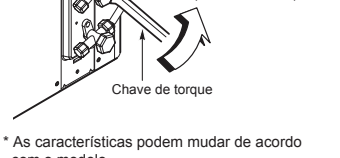
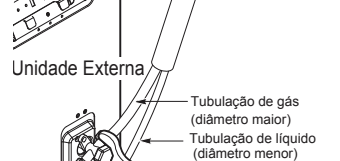
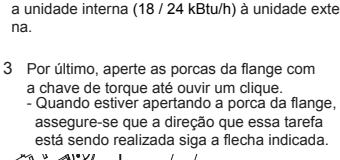
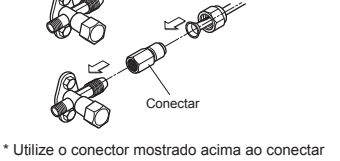

- 6 Quando estiver apertando a porca da flange, assegure-se que a direção que essa tarefa está sendo realizada siga a seta indicada.

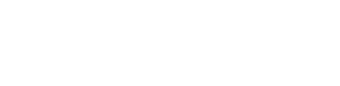
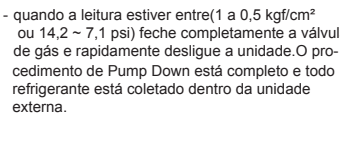
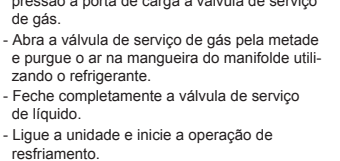
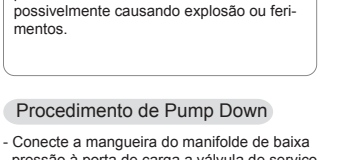
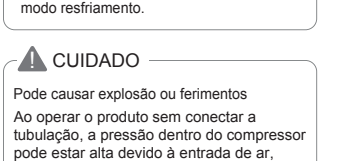
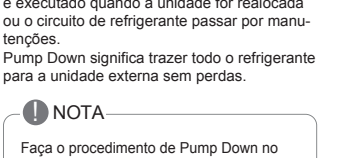
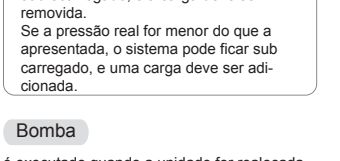
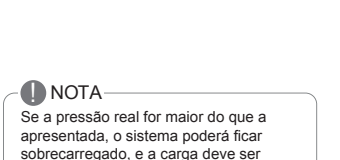
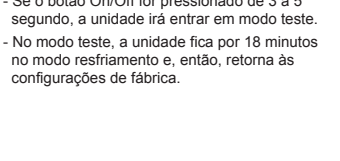
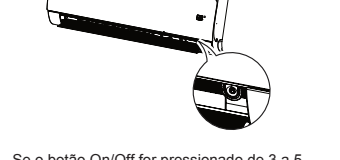
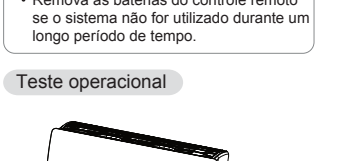
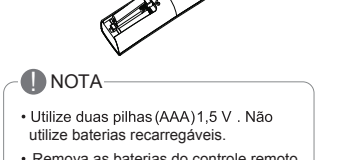
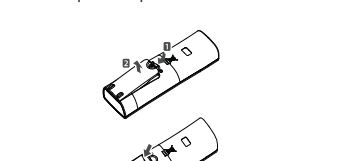
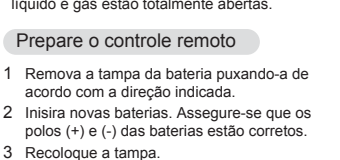
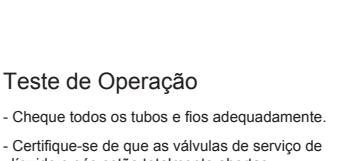
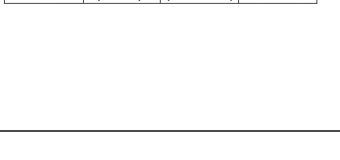
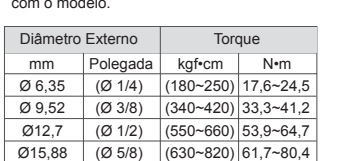
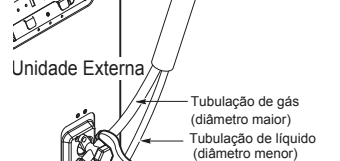
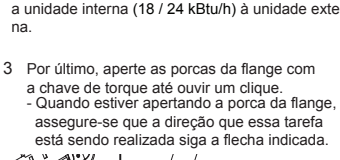
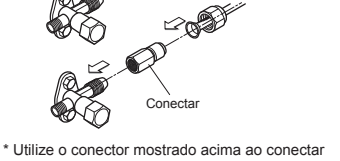

- 7 Quando for necessário expandir a mangueira de dreno da unidade interna, monte a tubulação de dreno conforme imagem a seguir.

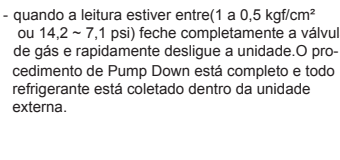
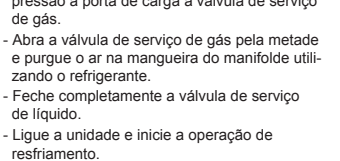
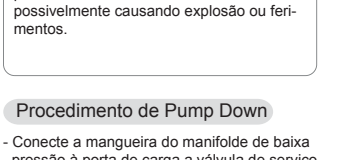
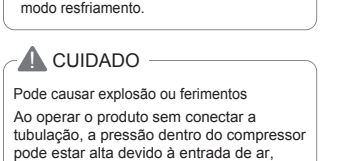
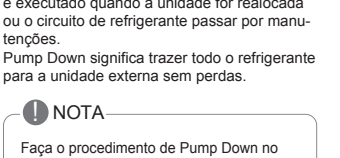
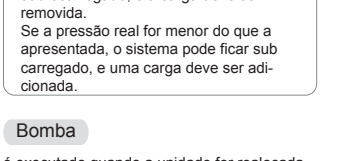
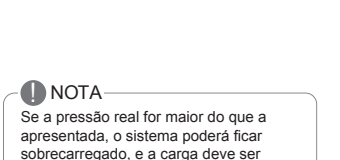
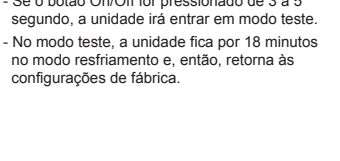
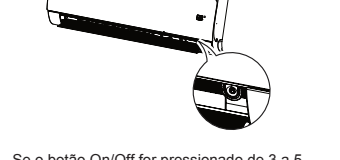
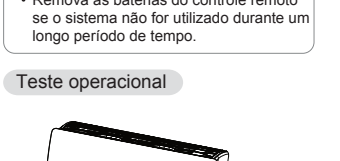
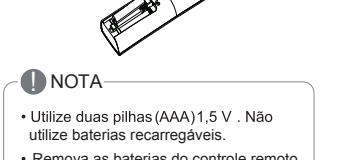
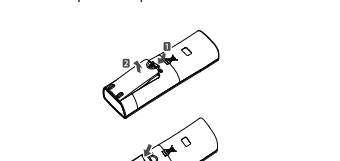
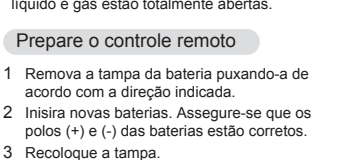
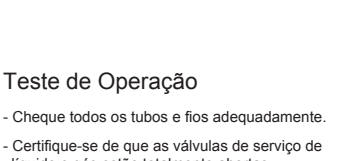
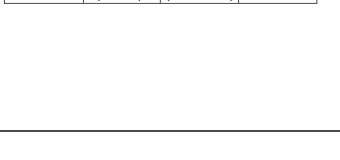
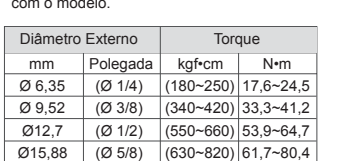
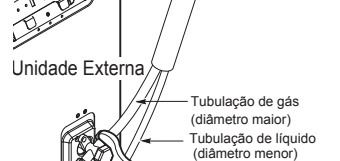
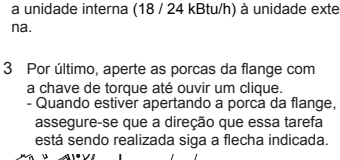
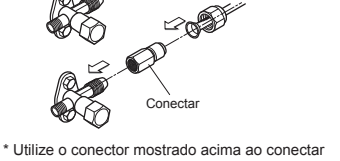

- 8 Quando estiver apertando a porca da flange, assegure-se que a direção que essa tarefa está sendo realizada siga a seta indicada.

