

MANUAL DO USUÁRIO

AR- CONDICIONADO

Leia este manual atentamente antes de operar o aparelho, e conserve o mesmo para futuras referências.

CASSETE TETO - 1 VIA



MFL67655310
Rev.00_111720

SAC serviço de atendimento
ao consumidor
4004 5400 Capitais e Regiões Metropolitanas
***0800 707 5454** Demais localidades
*Somente chamadas originadas de telefone fixo
WWW.LG.COM
EM CASO DE DÚVIDA, CONSULTE NOSSO SAC

Para sua maior comodidade, solicite a instalação de seu produto (verifique as condições e disponibilidades) através do nosso site www.lg.com/br/suporte ou entre em contato com o SAC.

Índice

Instruções de Segurança.....	3
Antes da Operação.....	7
Preparação para Operação.....	7
Uso.....	7
Limpeza e Manutenção.....	7
Assistência.....	7
Instruções de Funcionamento.....	8
Como Inserir as Pilhas.....	8
Manutenção do Controle Remoto Sem Fios.....	8
Método de Funcionamento.....	8
Descrição das Peças.....	9
Luz indicadora de operação.....	9
Nome e funções do controle remoto sem fio.....	10
Nome e funções do controle remoto com fio (Acessório).....	11
Instrução ao Usuário.....	12
Modo Refrigeração - Operação Padrão.....	12
Modo Refrigeração - Refrigeração Intensa.....	12
Modo Funcionamento Automático.....	12
Modo Transição Automática.....	13
Modo Transição Automática - Configuração do modo para mudança de Temperatura.....	13
Modo desumidificação.....	14
Modo Aquecimento - Operação Padrão.....	14
Modo Aquecimento - Potência de aquecimento.....	15
Modo Ventilação.....	15
Configuração da Temperatura/Verificação da Temperatura ambiente.....	16
Configuração do Fluxo de ar.....	17
Controle da direção do fluxo de ar para cima/para baixo (opcional).....	17
Controle da direção do fluxo de ar para esquerda/para direita (opcional).....	17
Vento Indireto.....	17
Vento Direto.....	17
Modo Inteligente.....	18
Modo de Atualização.....	18
Subfunção.....	19
Purificação do ar (Opcional).....	19
Indicador Inteligente (Qualidade do Ar) Sempre ligado (Opcional).....	19
Limpeza Automática (Opcional).....	19
Refrigeração com Economia de Energia (Optional).....	19
Limpeza Inteligente (Opcional).....	20
Controle da Luminosidade (Opcional).....	20
Alternar entre Celsius/Fahrenheit.....	20
Aquecedor Elétrico (Optional).....	20
Controle individual do ângulo da palheta (Optional).....	21
Refrigeração Confortável (Opcional).....	21
Verificando o nível de qualidade do ar durante a operação de purificação do ar (Opcional).....	22
Temporizador.....	23
Configurar a hora atual.....	23
Configurar despertador.....	23
Ativar o Temporizador.....	23
Desativar o Temporizador.....	23
Cancelar a configuração do temporizador.....	23
Instruções de instalação.....	24
Definir endereço do controle central.....	24
Verificando o endereço do controle central.....	24
Como entrar no modo de configuração do instalador.....	24
Como definir a cor do nível da qualidade do ar.....	25
Tabela de códigos de configuração do instalador.....	26
Instruções de operação.....	27
Operação Forçada.....	27
Função de reinicialização automática.....	27
Manutenção e Serviço.....	28
Preocupação Ambiental.....	35
Certificado de Garantia.....	36

Instruções de segurança

As seguintes diretrizes de segurança se destinam a prevenir danos ou riscos inesperados provenientes da utilização incorreta ou insegura do produto.

As diretrizes estão divididas em "AVISO" e "CUIDADO", conforme descrito abaixo.

 Este símbolo é exibido para indicar problemas e utilizações que podem apresentar riscos. Leia atentamente a parte com este símbolo e siga as instruções para evitar riscos.

AVISO

Indica que o não cumprimento das instruções pode provocar lesões graves ou a morte.

CUIDADO

Indica que o não cumprimento das instruções pode provocar lesões menores ou danos ao produto.

AVISO

Instalação

- Não use um disjuntor de circuito defeituoso ou com capacidade insuficiente. Use este aparelho com um circuito dedicado.
 - Existe risco de incêndio ou choque elétrico.
- Para trabalhos de eletricidade, contate o vendedor, o revendedor, um eletricista qualificado ou um Centro de Assistência Autorizada.
 - Não desmonte ou repare o produto. Existe risco de incêndio ou choque elétrico.
- Este aparelho deve ser aterrado.
 - Existe risco de incêndio ou choque elétrico.
- Instale de forma segura o painel e a tampa da caixa de controle.
 - Existe risco de incêndio ou choque elétrico.
- Instale sempre um circuito dedicado e um disjuntor.
 - Uma fiação ou instalação incorreta podem causar incêndios ou choques elétricos.
- Use um disjuntor ou fusível com a classificação correta.
 - Existe risco de incêndio ou choque elétrico.
- Não modifique ou aumente o cabo elétrico.
 - Existe risco de choque elétrico.
- Não instale, retire ou reinstale o aparelho por si próprio (cliente).
 - Existe risco de incêndio, choque elétrico, explosão ou danos.
- Tenha cuidado ao desembalar e instalar o produto.
 - As extremidades afiadas podem causar danos. Tenha cuidado especialmente com as laterais da caixa, e com as aletas do condensador e do evaporador.
- Para a instalação, contate sempre o vendedor ou um Centro de Assistência Autorizada.
 - Existe risco de incêndio, choque elétrico, explosão ou danos.
- Não instale o produto num suporte de instalação defeituoso.
 - Tal pode causar lesões, acidentes ou danos no produto.
- Certifique-se de que a área de instalação não se deteriora com o passar dos anos.
 - Se a base bater, o ar-condicionado pode cair com a mesma, causando danos materiais, avaria do produto ou lesões pessoais.

Funcionamento

- Não deixe o ar-condicionado funcionar durante muito tempo, se a umidade for muito elevada e se uma porta ou janela estiver aberta.
 - A umidade pode condensar e molhar ou danificar os móveis.
- Certifique-se de que o cabo elétrico não seja puxado ou danificado durante a operação.
 - Existe risco de incêndio ou choque elétrico.
- Não coloque nada sobre o cabo elétrico.
 - Existe risco de incêndio ou choque elétrico.
- Não conecte ou desconecte o plugue da fonte de alimentação durante a operação.
 - Existe risco de incêndio ou choque elétrico.
- Não toque (opere) o produto com as mãos molhadas.
 - Existe risco de incêndio ou choque elétrico.
- Não coloque um aquecedor ou outros aparelhos perto do cabo elétrico.
 - Existe risco de incêndio e choque elétrico.
- Não deixe entrar água nas partes elétricas.
 - Existe risco de incêndio, avaria do produto ou choque elétrico.
- Não armazene nem use gases inflamáveis ou combustíveis perto do produto.
 - Existe risco de incêndio ou avaria do produto.
- Não use o produto num espaço confinado durante um longo período de tempo.
 - Pode ocorrer falta de oxigênio.
- Se derramar gás inflamável, desligue o gás e abra uma janela para ventilação antes de ligar o produto.
 - Não use o telefone, nem ligue ou desligue interruptores. Existe risco de explosão ou incêndio.
- Se forem emitidos sons estranhos, ou se sair fumaça pelo produto. Desligue o disjuntor ou desligue o cabo de alimentação elétrica.
 - Existe risco de choque elétrico ou incêndio.
- Pare a operação e feche a janela em caso de tempestade ou furacão. Se possível, retire o produto da janela antes de chegar o furacão.
 - Existe risco de danos materiais, avaria do produto ou choque elétrico.
- Não abra a grelha de entrada do produto durante a operação. (Não toque no filtro eletrostático, se a unidade estiver equipada com este.)
 - Existe risco de lesão física, choque elétrico ou avaria do produto.
- Se o produto ficar mergulhado (inundado ou submerso), contate um Centro de Assistência Autorizado.
 - Existe risco de incêndio ou choque elétrico
- Tenha cuidado para que não entre água no aparelho.
 - Existe risco de incêndio, choque elétrico ou danos no produto.
- Ventile regularmente o ambiente com o produto, se o utilizar juntamente com um fogão, etc.
 - Existe risco de incêndio ou choque elétrico.
- Desligue a corrente antes de limpar ou efetuar manutenção no produto.
 - Existe risco de choque elétrico.
- Quando o produto não for utilizado por muito tempo, desconecte o plugue da fonte de alimentação ou desligue o disjuntor.
 - Existe risco de falha ou avaria do produto, ou de uma operação imprevista.
- Certifique-se de que ninguém possa pisar ou cair na unidade externa.
 - Pode resultar em ferimentos pessoais e danos ao produto.



CUIDADO

Instalação

- Inspeccione os vazamentos de gás (refrigerante) após a instalação ou reparação do produto.
 - Os baixos níveis de gás refrigerante podem causar a avaria do produto.
- Instale a mangueira de drenagem para garantir que a água é devidamente drenada para fora.
 - Uma ligação incorreta pode causar o derramamento de água.
- Mantenha o nível ao instalar o produto.
 - Para evitar vibrações ou vazamentos de água.
- Não instale o produto num local onde o ruído ou o ar quente da unidade externa possam perturbar os vizinhos.
 - Pode causar problemas para os seus vizinhos.
- O produto deve ser levantado e transportado por duas ou mais pessoas.
 - Evite lesões pessoais.
- Não instale o produto onde o aparelho fique diretamente exposto a ventos do mar (maresia).
 - Pode causar a corrosão do produto. A corrosão, particularmente no condensador e nas aletas do evaporador, pode causar o mau funcionamento do produto ou uma operação ineficiente.
- Se alguém que não seja um profissional autorizado instalar, reparar ou alterar os produtos de ar-condicionado da LG Electronics, a garantia é anulada.
 - Todos os custos associados com a reparação são, então, responsabilidade total do proprietário.
- Não instale a unidade em ambientes potencialmente explosivos.

Funcionamento

- Não exponha a pele diretamente ao ar frio durante longos períodos de tempo.
 - Pode prejudicar a sua saúde.

- Não use o produto para finalidades especiais, como para conservar alimentos, obras de arte, etc. Este é um aparelho de ar-condicionado, e não um sistema de refrigeração de precisão.
 - Existe risco de danos ou perda de propriedade.
- Não bloqueie a entrada ou a saída do fluxo de ar.
 - Pode causar a avaria do produto.
- Use um pano macio para o limpar. Não use detergentes agressivos, solventes, etc.
 - Existe risco de incêndio, choque elétrico ou danos nas partes de plástico do produto.
- Não toque nas peças metálicas do produto ao remover o filtro de ar. São muito afiadas!
 - Existe risco de lesões pessoais.
- Não ande nem coloque objetos por cima do produto.(unidades externas)
 - Existe risco de lesões pessoais e de avaria do produto.
- Insira sempre o filtro corretamente. Limpe o filtro a cada duas semanas ou mais frequentemente, se necessário.
 - Um filtro sujo reduz a eficiência do ar-condicionado e pode causar mau funcionamento ou danos ao produto. (Tipo Grill)
- Não introduza as mãos ou outros objetos através das entradas ou saídas de ar, enquanto o produto estiver em funcionamento.
 - Existem peças afiadas e em movimento que podem causar lesões.
- Não beba a água drenada do produto.
 - Esta água não é pura e pode causar graves problemas para a saúde.
- Use um banco ou uma escada firme ao limpar ou efetuar a manutenção do produto.
 - Tenha cuidado e evite lesões.
- Substitua todas as pilhas do controle remoto por pilhas novas do mesmo tipo. Não misture pilhas antigas com pilhas novas, ou diferentes tipos de pilhas.
 - Existe risco de incêndio ou explosão.

- Não recarregue ou desmonte as pilhas.
Não elimine as pilhas pelo fogo.
 - Estas podem queimar ou explodir
- Se o líquido das pilhas tocar na sua pele ou na sua roupa, lave bem com água limpa. Pare de utilizar o controle remoto se existir um vazamento de líquido nas pilhas.
 - As substâncias químicas contidas nas pilhas podem causar queimaduras ou outros problemas de saúde.
- Se ingerir o líquido das pilhas, escove os seus dentes e consulte um médico. Pare de utilizar o controle remoto se existir um vazamento de líquido nas pilhas.
 - As substâncias químicas contidas nas pilhas podem causar queimaduras ou outros problemas de saúde.
- Este aparelho não se destina a uso por pessoas (incluindo crianças) com capacidades físicas, sensoriais ou mentais reduzidas ou com falta de experiência e conhecimento, a menos que tenham recebido supervisão ou instruções relativas a utilização do aparelho por uma pessoa responsável pela sua segurança.
 - As crianças devem ser supervisionadas para garantir que não brinquem com o aparelho.

Antes de Utilizar

Preparar para operação

- 1 Contate um especialista em instalações para a instalação.
- 2 Use um circuito dedicado.

Utilização

- 1 A exposição ao fluxo de ar direto durante um longo período de tempo pode ser prejudicial à sua saúde. Não exponha os ocupantes, animais ou plantas ao fluxo de ar direto durante longos períodos de tempo.
- 2 Devido à possibilidade de falhas de oxigênio, ventile o ambiente quando utilizar juntamente com fogões ou outros dispositivos de aquecimento.
- 3 Não use este ar-condicionado para fins especiais não especificados (por exemplo, para preservar dispositivos de precisão, alimentos, animais, plantas e objetos de arte). Essa utilização pode danificar os itens.

Limpeza e manutenção

- 1 Não toque nas peças metálicas da unidade ao remover o filtro. Podem ocorrer danos ao tocar em extremidades de metal afiadas.
- 2 Não use água para limpar o interior do ar-condicionado. A exposição à água pode destruir o isolamento, causando possíveis choques elétricos.
- 3 Ao limpar a unidade, primeiro certifique-se de que a corrente e o disjuntor estão desligados. O ventilador roda a uma velocidade muito elevada durante a operação. Existe a possibilidade de lesões, se a corrente da unidade for acidentalmente ativada ao limpar partes interiores da unidade.

Assistência

Para reparações e manutenção, contate o seu representante de assistência autorizado.

Instruções de Funcionamento

Como inserir as Pilhas

- 1 Remova a tampa das pilhas puxando-a na direção das setas.
- 2 Insira as pilhas novas e certifique-se de que estas estão instaladas na polaridade correta (+) e (-).
- 3 Volte a colocar a tampa empurrando-a para a posição original

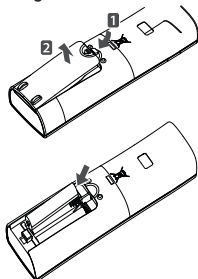

Observação

- 1 Sempre use/substitua ambas as pilhas com o mesmo tipo.
- 2 Se o sistema não for usado por um longo período de tempo, retire as pilhas para poupar o seu tempo de atividade.
- 3 Se o visor do controle remoto começar a falhar, substitua ambas as pilhas.

Manutenção do Controle Remoto Sem Fios

- 1 Escolha um local adequado onde seja fácil e seguro o seu alcance.
- 2 Fixe o suporte de parede com os parafusos fornecidos.
- 3 Encaixe o controle remoto dentro do suporte.

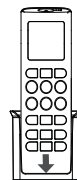
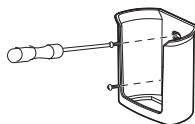

Observação

- 1 O controle remoto nunca deve ser exposto à luz solar direta.
- 2 O transmissor e o receptor de sinal devem estar sempre limpos para uma comunicação adequada. Use um pano macio para os limpar;
- 3 Se outros aparelhos também forem ativados com o controlador remoto, mude a sua posição ou consulte o seu técnico.

Método de funcionamento

- 1 O receptor de sinal está dentro da unidade.
- 2 Aponte o controle remoto na direção da unidade para a operação. Não deve haver qualquer bloqueio no meio.

Descrição das peças

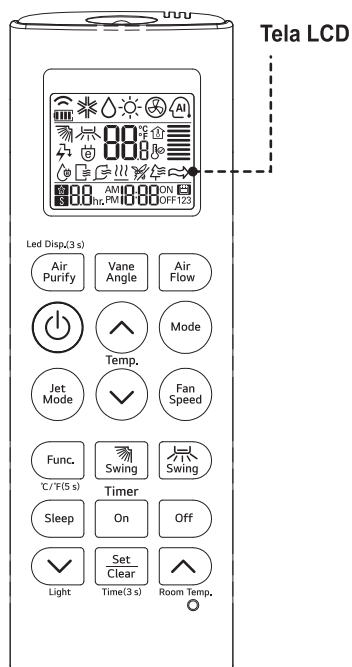

Controle Remoto Sem Fio

Acessório



Suporte (1EA)



Parafuso de fixação (2EA)

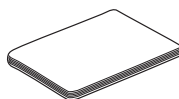

Manual do Usuário/
de Instalação

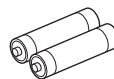

AAA (1.5 V)
Pilha (2 EA)

Lâmpada Indicadora de Operação

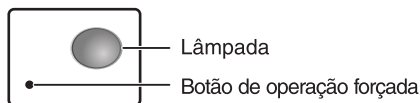

Descrição	Cor da lâmpada
Modo Refrigeração	Verde
Modo Aquecimento	Verde
Hora de limpar o filtro quando o produto não estiver funcionando	Verde amarelado
Hora de limpar o filtro quando o produto não estiver funcionando	Laranja
Início quente ou modo descongelamento antes de iniciar o modo de aquecimento	Verde
Quando a reserva for ativada	Verde amarelado

Nome e funções do controle remoto sem fio

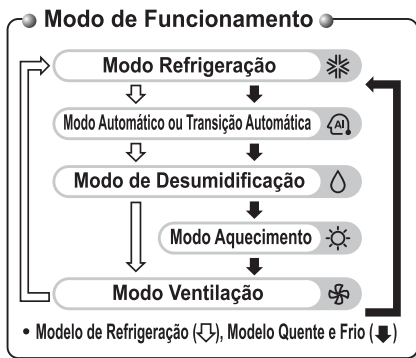
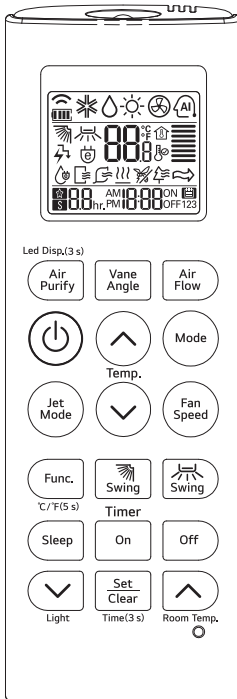

Botão	Descrição
	Tela LCD
	Usado para iniciar ou parar a função de purificação do ar. Indicador inteligente (qualidade do ar) sempre na configuração (se pressionado por 3 s).
	Usado para definir o ângulo de cada ventilação.
	Usado para definir o fluxo de ar.
	Usado para ligar / desligar a unidade.
	Usado para selecionar a temperatura do ambiente.
	Usado para selecionar o modo de operação.
	O resfriamento rápido (aquecimento) opera uma velocidade super alta da ventilação.
	Usado para definir a velocidade da ventilação.
	Usado para definir ou limpar as funções adicionais. Para alternar entre Celsius/Fahrenheit (Se pressionar por 5 s)
	Usado para parar ou iniciar o movimento da veneziana e definir a direção desejada do fluxo de ar para cima/para baixo.
	Usado para definir a direção desejada do fluxo de ar para a esquerda / direita (horizontal).
	Usado para definir o tempo de operação de hibernação.
	Usado para definir a hora de início da operação.
	Usado para definir o tempo de parada da operação.
	Usado para definir o cronômetro. (Se for o modo temporizador) Usado para ajustar o brilho. (Se não for o modo temporizador) Usado para verificar a temperatura ambiente. (Se não for o modo temporizador)
	Usado para definir / limpar o cronômetro. Usado para definir a hora atual (se pressionar por 3 s)
	Usado para reiniciar o controle remoto.

Nome e funções do controle remoto com fio (Acessório)

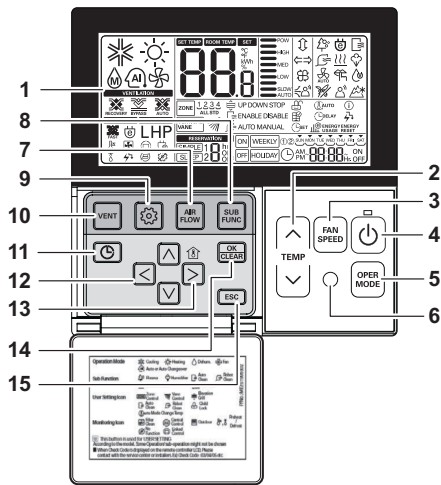

Por favor, cole a etiqueta de informação dentro da tampa. Escolha o idioma adequado dependendo do seu país.

- * Algumas funções podem não ser operadas e exibidas dependendo do tipo de produto.
- * Ele exibirá um valor estranho para a temperatura ambiente se o controle remoto com fio não estiver conectado.

Modelo : PREMTB001 (Cor Branco)
PREMTBB01 (Cor Preto)

1. Tela de indicação de operação
2. Botão de definição de temperatura
 - Não definirá a temperatura ambiente, mas a temperatura do ar de saída. outlet air
3. Botão de velocidade da ventilação
 - A velocidade da ventilação tem 3 etapas.
 - Os passos médio e baixo são iguais
4. Botão ON / OFF
5. Botão de seleção do modo de operação
6. Receptor de controle remoto sem fio
 - Alguns produtos não recebem sinais sem fio.
7. Botão de fluxo de ar
8. Botão de subfunção
9. Botão de configuração de funções
10. Botão de ventilação
11. Reserva
12. Botão para cima, para baixo, para a esquerda e para a direita
 - Para verificar a temperatura interna, pressione o botão.
13. Botão de temperatura ambiente
 - Exibe apenas a temperatura ambiente da percepção do controle remoto.
 - Não há controle da temperatura ambiente.
 - No caso de unidade de entrada de ar fresco, exibe apenas a temperatura ao redor do controle remoto.
14. Botão Configuração/Cancelar
15. Botão de saída

Instrução ao Usuário

Modo de Refrigeração - Operação Padrão

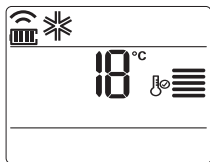

- 1 Pressione o botão para iniciar a unidade.
- 2 Pressione o botão para selecionar o modo refrigeração.
- 3 Defina a temperatura desejada pressionando o botão .

Pressione o botão para verificar a temperatura ambiente. Quando a configuração da temperatura desejada é superior à temperatura ambiente, o vento refrescante não é soprado.

* Faixa de temperatura: 18 ~ 30 °C (64 ~ 86 °F)

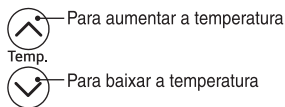

- 4 Você pode selecionar a velocidade da ventilação em cinco etapas - super baixa, baixa, média, alta e caos (vento natural). Cada vez que o botão é pressionado, o modo de velocidade da ventilação é alterado.



Modo Refrigeração - Refrigeração Intensa



- 1 Pressione o botão para iniciar a unidade.
- 2 Pressione o botão para selecionar o modo refrigeração.

12

- 3 Aperte o botão . A unidade irá operar em velocidade da ventilação super alta no modo refrigeração.
* Modelos montados na parede operam no modo refrigeração energizada por 30 minutos.
- 4 Para cancelar o modo refrigeração energizada, pressione o botão Jet Mode ou o botão da ventilação ou o botão de configuração de temperatura ambiente novamente e a unidade irá operar em alta velocidade da ventilação no modo de refrigeração.

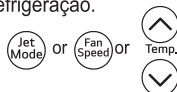

Modo Funcionamento Automático



- 1 Pressione o botão para iniciar a unidade.
- 2 Pressione o botão para selecionar o modo operação automática.
- 3 Defina a temperatura desejada.

<Para modelo frio>

A temperatura e a velocidade da ventilação são definidas automaticamente pelos controles eletrônicos com base na temperatura ambiente real.

Se sentir calor ou frio, pressione os botões para obter mais efeito de refrigeração ou aquecimento. Você não pode mudar a velocidade da ventilação interna. Já foi definido pela regra do modo de operação automática.

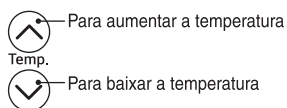

Código	Sensação
2	Frio
1	Um pouco frio
0	Natural
-1	Um pouco quente
-2	Quente

Modo Transição Automática

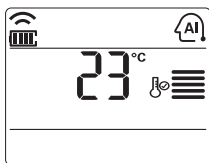

- 1 Pressione o botão para iniciar a unidade.
- 2 Pressione o botão para selecionar o modo transição automática.
- 3 Defina a temperatura ambiente desejada.

* Faixa de temperatura no modo Transição Automática: 18 ~ 30 °C (64 ~ 86 °F)



Para aumentar a temperatura



Temp.

Para baixar a temperatura

- 4 Você pode selecionar a velocidade da ventilação em cinco etapas - super baixa, baixa, média, alta e vento natural (caos). Cada vez que o botão é pressionado, o modo de velocidade da ventilação é alterado.



Durante o Modo Transição Automática

O ar-condicionado muda o modo de operação automaticamente para manter a temperatura interna. Quando a temperatura ambiente varia acima de $\pm 2\text{ }^{\circ}\text{C}$ ($4\text{ }^{\circ}\text{F}$) em relação à configuração de temperatura, o ar-condicionado mantém a temperatura ambiente em $\pm 2\text{ }^{\circ}\text{C}$ ($4\text{ }^{\circ}\text{F}$) em relação à configuração de temperatura pelo modo de transição automática.

Modo Transição Automática - Configuração do modo para mudança de Temperatura

Esta função é para definir o modo de operação do Modo Transição Automática.

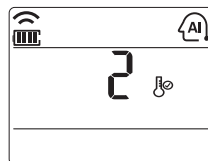

- 1 No modo transição automática, pressione o botão para definir o modo de mudança de temperatura.
- 2 Pressione o botão para definir a mudança de temperatura que desejar. (O valor padrão é 2 °C (4 °F).)



Para aumentar a temperatura



Temp.

Para baixar a temperatura

* Faixa de temperatura: 1 ~ 7 °C (2 ~ 14 °F)

A temperatura de mudança de modo é a diferença de temperatura do modo de refrigeração para o modo de aquecimento ou do modo de aquecimento para o modo de refrigeração.

Ex) Quando a temperatura definida é 25 °C (76 °F) e a temperatura ambiente é 20 °C (68 °F), o modo de operação é aquecimento. Se você definir o modo, mude a temperatura para 2 °C (4 °F), quando a temperatura ambiente for até 27 °C (25 °C + 2 °C) (80 °F (76 °F + 4 °F)), a unidade inicia a operação de refrigeração.

Modo Desumidificação

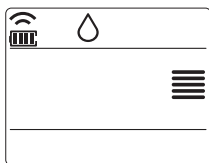

- 1 Pressione o botão para iniciar a unidade.
- 2 Pressione o botão para selecionar o modo desumidificação.
- 3 Você pode selecionar a velocidade da ventilação em cinco etapas - super baixa, baixa, média, alta e vento natural (caos). Cada vez que o botão é pressionado, o modo da velocidade da ventilação é alterado.



Durante o Modo Desumidificação

Se você selecionar o modo desumidificação no botão de seleção de operação, a unidade interna começa a executar a função de desumidificação, configurando automaticamente a temperatura ambiente e o volume de ar para a melhor condição para desumidificação com base na temperatura ambiente detectada. Neste caso, a temperatura definida não é exibida no controle remoto e você também não pode controlar a temperatura ambiente. Durante a função de desumidificação saudável, o volume de ar é definido automaticamente de acordo com o algoritmo que responde à temperatura ambiente atual e torna a condição do ambiente saudável e confortável, mesmo na estação de alta umidade.

Modo Aquecimento - Operação Padrão

Esta função é apenas para o modelo de Quente & Frio

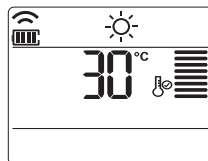

- 1 Pressione o botão para iniciar a unidade.
- 2 Pressione o botão para selecionar o modo aquecimento.
- 3 Defina a temperatura desejada pressionando o botão .

Pressione o botão para verificar a temperatura ambiente.

Quando a temperatura desejada for menor que a temperatura do ambiente, o vento quente não será emitido.

- Para aumentar a temperatura
- Para baixar a temperatura



※ Faixa de Temperatura no modo aquecimento: 16 ~ 30 °C (60 °F ~ 86 °F)

- 4 Você pode selecionar a velocidade da ventilação em cinco etapas - super baixa, baixa, média, alta e vento natural (caos). Cada vez que o botão é pressionado, o modo de velocidade da ventilação é alterado.

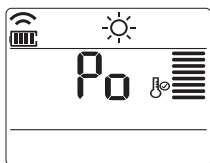

Modo Aquecimento - Potência de Aquecimento





- 1 Pressione o botão  para iniciar a unidade.
- 2 Pressione o botão  para selecionar o modo aquecimento.
- 3 Aperte o botão . A unidade irá operar em velocidade da ventilação super alta no modo aquecimento.
 - * Modelos montados na parede operam no modo aquecimento por 30 minutos.
 - * Esta função pode não funcionar em alguns produtos.
- 4 Para cancelar o modo de aquecimento elétrico, pressione o botão Jet Mode ou o botão de velocidade do ventilador ou o botão de configuração de temperatura ambiente novamente e a unidade irá operar em alta velocidade do ventilador no modo aquecimento.

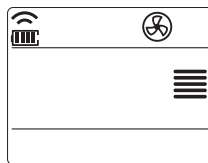

Modo Ventilação



- 1 Pressione o botão  para iniciar a unidade.
- 2 Pressione o botão  para selecionar o modo ventilação.
- 3 Você pode selecionar a velocidade da ventilação em cinco etapas - super baixa, baixa, média, alta e vento natural (caos). Cada vez que o botão é pressionado, o modo da velocidade da ventilação é alterado.



Vento natural pela lógica do caos

Para uma sensação mais fresca do que a velocidade da ventilação, pressione Fan Speed e defina o modo caos (vento natural). Neste modo, o vento sopra como uma brisa natural, alterando automaticamente a velocidade da ventilação de acordo com a lógica do caos (vento natural).

Durante o Modo Ventilação

O compressor externo não funciona. Tem a função de circular pelo interior, pois envia para fora o ar que não tem muita diferença de temperatura com o interior.

Configuração da Temperatura/Verificação da Temperatura ambiente

Podemos simplesmente ajustar a temperatura desejada.

- Pressione os botões para ajustar a temperatura desejada.



Para aumentar a temperatura

Temp.



Para baixar a temperatura

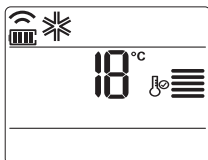

Temperatura do ambiente: Indica a temperatura atual do ambiente.

Temperatura a definir: Indica a temperatura que o cliente pretende configurar.

<Modo Refrigeração>

O modo refrigeração não funciona se a temperatura desejada for superior a temperatura do ambiente. Por favor diminua a temperatura.

<Modo Aquecimento>

O modo aquecimento não funciona se a temperatura desejada for inferior a temperatura do ambiente. Por favor aumente a temperatura.

Sempre que pressionar o botão , a temperatura ambiente será exibida em 5 segundos. Após 5 segundos, passa a exibir a temperatura desejada. Devido a localização do controle remoto, a temperatura real do ambiente e o valor exibido podem ser diferentes.

Configuração do Fluxo de Ar

Controle da direção do fluxo de ar para cima/para baixo (opcional)

O fluxo de ar para cima/para baixo (fluxo de ar vertical) pode ser ajustado usando o controle remoto.

1 Pressione o botão  para iniciar a unidade.

2 Pressione o botão  e as aletas irão balançar para cima e para baixo.

Pressione o botão  novamente para definir a aleta vertical na direção desejada do fluxo de ar.

Observação

Se você pressionar o botão , a direção do fluxo de ar horizontal é alterada automaticamente com base no algoritmo Auto Swing para distribuir o ar na sala de maneira uniforme e ao mesmo tempo para fazer o usuário se sentir mais confortável, como se estivesse desfrutando de uma brisa natural.

Sempre use o controle remoto para ajustar a direção do fluxo de ar para cima/para baixo. Mover manualmente a aleta vertical de direção do fluxo de ar pode danificar o ar-condicionado.

Quando a unidade é desligada, a aleta de direção do fluxo de ar para cima/para baixo fecha a abertura de saída de ar do sistema.

Controle da direção do fluxo de ar para esquerda/para direita (opcional)

O fluxo de ar esquerda/direita (fluxo de ar horizontal) pode ser ajustado usando o controle remoto.

1 Pressione o botão  para iniciar a unidade.



2 Pressione o botão  e as aletas irão balançar para esquerda e direita.

Pressione o botão  novamente para definir a aleta horizontal na direção desejada do fluxo de ar.



Vento Indireto

Ajusta a direção do vento para o vento indireto.



1 Pressione o botão  repetidamente até que o ícone  seja exibido.

2 Pressione o botão  para definir esta função.

※ Para cancelar a função, pressione o botão  ou pressione o botão  para alterar o ângulo da ventilação.

Observação

A função acima pode não ser suportada por alguns produtos.

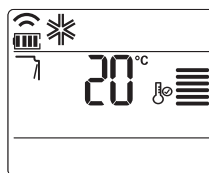

Vento Direto

Ajusta a direção do vento para o vento direto.



1 Pressione o botão  repetidamente até que o ícone  seja exibido.

2 Pressione o botão  para definir esta função.

※ Para cancelar a função, pressione o botão  ou pressione o botão  para alterar o ângulo da ventilação.

Observação

A função acima pode não ser suportada por alguns produtos.

Modo Inteligente

É a função que define a operação do modo inteligente do produto.



1 Pressione o botão **Air Flow** repetidamente até que o ícone  seja exibido.

2 Pressione o botão **Set/Clear** para definir ou cancelar esta função.

Observação

- A função Modo Inteligente só pode ser selecionada nos modos de refrigeração e aquecimento.
- As funções Modo Inteligente / Refrigeração com Economia de Energia / Modo de Atualização não podem ser definidas ao mesmo tempo.
- A função acima pode não ser suportada por alguns produtos.



Modo de Atualização

É a função para definir a operação do modo de atualização do produto.



1 Pressione o botão **Air Flow** repetidamente até que o ícone  seja exibido.

2 Pressione o botão **Set/Clear** para definir ou cancelar esta função.

3 Quando definido, é exibido com o efeito animado na ordem de  →  → .

Observação

- A função Modo de Atualização só pode ser selecionada nos modos de refrigeração e aquecimento.
- As funções Modo Inteligente / Refrigeração com Economia de Energia / Modo de Atualização não podem ser definidas ao mesmo tempo.
- A função acima pode não ser suportada por alguns produtos.

Subfunção

* A subfunção pode não funcionar em alguns produtos.

Purificação do Ar (Opcional)

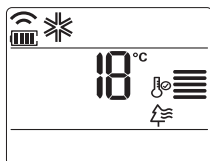

1 Pressione o botão para iniciar a unidade.

2 Pressione o botão .
A purificação do ar começará quando o botão for pressionado e parará quando o botão for pressionado novamente.

Apenas Purificação de ar

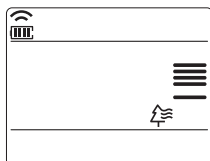

Quando o botão é pressionado enquanto a unidade está parada, a purificação do ar começa independentemente.

Indicador Inteligente (Qualidade do Ar) Sempre Ligado (Opcional)

Pressione o botão por 3 segundos, o nível de qualidade do ar sempre será exibido no Indicador Inteligente do produto.

Limpeza Automática (Opcional)

Esta função opera quando a unidade está desligada.

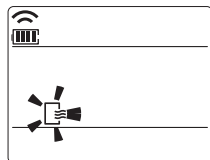

1 Pressione o botão repetidamente até que o ícone seja exibido.

2 Pressione o botão para ativar ou cancelar a função Limpeza automática.
Se a função Limpeza automática estiver ativada, sempre que a unidade for desligada, o ventilador interno ainda funcionará por cerca de 30 minutos sem operação de refrigeração ou desumidificação.
Além disso, a aleta está fechada. Isso seca qualquer resíduo de umidade e limpa a unidade internamente.

Refrigeração com Economia de Energia (Opcional)

A Refrigeração com Economia de Energia é a função para ajustar a temperatura desejada durante a operação de refrigeração para aumentar o conforto do usuário e melhorar o desempenho de economia de energia.

1 Pressione o botão repetidamente até que o ícone do Resfriamento com Economia de Energia seja exibido.

2 Pressione o botão para definir ou cancelar a função de Refrigeração com Economia de Energia.

Observação

- Pode ser selecionado apenas durante a operação de refrigeração.
- Ao pressionar Refrigeração com Economia de Energia durante a refrigeração a 22 °C ou menos, ele é automaticamente definido para 22 °C.
- Durante a operação de refrigeração com economia de energia, a temperatura no controle remoto pode ser exibida de forma diferente do visor do ar-condicionado.
- As funções Modo Inteligente / Refrigeração com Economia de Energia / Modo de Atualização não podem ser definidas ao mesmo tempo.

Limpeza Inteligente (Opcional)

A função Limpeza Inteligente pode ser usada ao configurar para manual ou automática.

Operação automática de Limpeza Inteligente

Se o tempo de funcionamento acumulado do produto exceder 30 horas, a limpeza inteligente inicia automaticamente quando o aparelho for desligado.

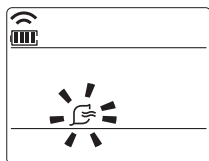

- 1 Pressione o botão **Func.** duas vezes. O símbolo de limpeza inteligente irá piscar.
- 2 Pressione o botão **Set/Clear** para ativar ou cancelar a função Limpeza Inteligente. Você pode definir/cancelar sem ligar ou desligar.

Operação manual de Limpeza Inteligente

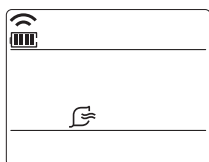

- 1 Quando a unidade parar, pressione o botão **Func.** para selecionar Limpeza Inteligente. O símbolo da Limpeza Inteligente piscará, e em seguida, pressione o botão **Set/Clear**.
- 2 Para interromper a operação manual de limpeza inteligente, pressione o botão **Func.** para selecionar limpeza inteligente pressione o botão **Set/Clear**.

A escova limpa a poeira do filtro movendo-se da esquerda para a direita ou da direita para a esquerda no filtro.

O pó aspirado é coletado na caixa de pó.

O processo operacional do Limpeza Inteligente pode ser diferente dependendo do tipo de produto.

Controle da Luminosidade (Opcional)

Pressione o botão para ligar / desligar o LED do produto.

Alterar Celsius/Fahrenheit

Pressione o botão **Func.** por 5 segundos para mudar de Celsius para Fahrenheit ou de Fahrenheit para Celsius.

Sempre que pressionar o botão no modo Fahrenheit, a temperatura aumentará / diminuirá 2 °F.

Aquecedor Elétrico (Opcional)

Pode ser definido apenas durante a operação de aquecimento.

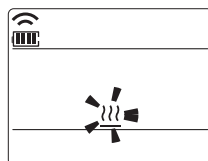

- 1 Pressione o botão **Func.** repetidamente até que o ícone do aquecedor elétrico seja exibido.
- 2 Pressione o botão **Set/Clear** para definir ou cancelar a função Aquecedor Elétrico.

A unidade interna irá exibir durante o modo aquecimento, o aquecedor auxiliar é ativado automaticamente, mas não é exibido no controle remoto sem fio.

Funciona no modo aquecimento de piso em produtos de console.

Controle Individual do Ângulo da palheta (Opcional)

É a função que pode controlar individualmente os quatro ângulos das palhetas num grupo de produtos do tipo cassete 4Vias montado no teto.

- 1 Pressione o botão  , o símbolo de controle individual do ângulo da aleta começa a piscar.

Se pressionar o botão  durante 3 segundos todas as lâminas ficam configuradas para um ângulo padrão.

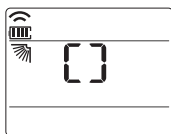

- 2 Configure cada ângulo da aleta ao pressionar para cima / baixo / esquerda / direita com as teclas de direção.

Cada vez que o botão  é pressionado, o ângulo correspondente da aleta e os valores configurados são exibidos.

Quando o botão ajuste de temperatura é pressionado, a janela de exibição aparece conforme a figura ao lado, e o ângulo pode ser definido como 1 ~ 6.

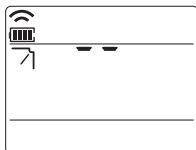



Podem haver diferenças entre os botões para cima / baixo / esquerda / direita indicadas pelo controle remoto sem fios e as direções do fluxo de ar.

Ajuste o ângulo desejado com a verificação do movimento do ângulo das aletas do produto.

A função do controle individual das lâminas é uma função adicional de um produto, e pode não funcionar em alguns produtos.

Refrigeração Confortável (Opcional)

Esta função controla automaticamente a força de refrigeração para manter a sensação agradável sem desligar o produto após a temperatura interna atingir a temperatura desejada.

- 1 Pressione o botão  repetidamente até que o ícone  de refrigeração confortável seja exibido.
- 2 Aperte o botão  .

Verificando o nível de qualidade do ar durante a operação do ar (Opcional)

Pressione o botão  por 3 segundos, o nível de qualidade do ar sempre será exibido no Indicador Inteligente do produto.

Global

Cor de Exibição	Nível da Qualidade do ar	Concentração de Poeira ($\mu\text{g}/\text{m}^3$)	
		PM10	PM2.5/1.0
Verde	Bom	54↓	12↓
Amarelo	Moderado	55-154	13-35
Laranja	Insalubre	155-254	36-55
Vermelho	Baixa	255↑	56↑

China/Índia





Cor de Exibição	Nível da Qualidade do ar	Concentração de Poeira ($\mu\text{g}/\text{m}^3$)	
		PM10	PM2.5/1.0
Verde	Bom	50↓	35↓
Amarelo	Moderado	51-150	36-75
Laranja	Insalubre	151-250	76-115
Vermelho	Baixo	251-350	116-150
Rosa	Muito Baixo	351-420	151-250
Violeta	Crítico	421↑	251↑

Observação

- A concentração de poeira é exibida de 8 a 999 pela unidade de 1.
- A concentração de poeira refere-se a especificação do fabricante do sensor.
- Os critérios de concentração de poeira para a poeira micro-fina foram definidos com base nos mesmos critérios da poeira ultrafina. (Padrão de fábrica).
- A concentração e o nível de poeira exibidos no produto podem ser diferente de outros instrumentos de medição ou outros produtos.
- Os valores de concentração de poeira exibidos podem ser diferentes uns dos outros dependendo das diferenças nos métodos de medição de poeira e também da densidade de poeira real.
- A avaliação da concentração de poeira é realizada com a poeira de teste padrão da nossa empresa.
- Se você usar um produto que gere vapor ou partículas finas (umidificador, aparelhos de cozinha, sprays, etc.), a concentração de poeira pode mudar.
- A concentração de poeira pode variar dependendo do ambiente de instalação e ambiente ao redor.
- Também é afetado por sofás, camas, tapetes, aspiradores de pó, umidade, fumaça, insetos, animais de estimação, etc.
- É afetado por canteiros de obras, estradas e fábricas.
- As concentrações de poeira podem ser medidas sendo superiores em um ambiente onde o ar externo é introduzido, como próximo à entrada, janelas e aberturas de ventilação.
- Esta é uma função adicional do produto e pode não funcionar em alguns produtos.

Temporizador





Configurar Hora Local

- 1 Pressione o botão  por 3 segundos.
- 2 Pressione os botões   até definir a hora desejada. (Se você pressionar o botão por um longo tempo, ele mudará rapidamente nas unidades de 10 min.)
- 3 Pressione o botão .

Observação

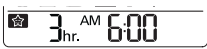
Verifique o indicador para A.M. e P.M

Configurar Despertador

- 1 Pressione o botão .
- 
- Despertador
- 2 Pressione os botões   até definir a hora desejada. (7 horas é a configuração máxima)
 - 3 Pressione o botão .

Ativar o Temporizador

- 1 Pressione o botão .



Temporizador ativado

- 2 Pressione os botões   até definir a hora desejada.
- 3 Pressione o botão .

Desativar o Temporizador

- 1 Pressione o botão .

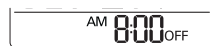

Temporizador desativado

- 2 Pressione os botões   até definir a hora desejada.
- 3 Pressione o botão .

Cancelar a Configuração do Temporizador

Se desejar cancelar todas as definições do temporizador, pressione o botão .

Se você deseja cancelar cada configuração do temporizador, pressione o botão de cada temporizador para ativar ou desativar, conforme desejado.



E então pressione o botão , apontando o controle remoto para o receptor de sinal. (A luz do temporizador no ar-condicionado e a tela se apagam.)

Instruções de Instalação

Definir endereço do controle central

- 1 Com o botão  pressionado, pressione o botão reset.



- 2 Usando o botão  ou , defina o endereço da unidade interna.
- Faixa de configuração: 00 ~ FF

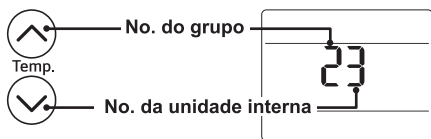

- 3 Depois de definir o endereço, pressione o botão  em direção à unidade interna 1 vez.

- 4 A unidade interna exibirá o endereço definido para concluir a configuração do endereço.
- A hora e o método de exibição do endereço podem ser diferentes de acordo com o tipo de unidade interna.

- 5 Reinicialize o controle remoto para usar o modo de operação geral.

Verificando o endereço do controle central

- 1 Com o botão  pressionado, pressione o botão reset.



- 2 Pressione o botão  em direção à unidade interna 1 vez, e a unidade interna exibirá o endereço definido na janela de exibição.
- A hora e o método de exibição do endereço podem ser diferentes de acordo com o tipo de unidade interna.

- 3 Reinicialize o controle remoto para usar o modo de operação geral.



Como entrar no modo de configuração do instalador

⚠ CUIDADO

O modo de configuração do instalador serve para definir a função de detalhe do controle remoto. Se o modo de configuração do instalador não for definido corretamente, pode causar problemas ao produto, ferimentos ao usuário ou danos materiais. Isso deve ser definida por um instalador certificado, e qualquer instalação ou alteração realizada por uma pessoa não certificada deve ser responsável pelos resultados. Nesse caso, o serviço gratuito não pode ser fornecido.

- 1 Com o botão  pressionado, pressione o botão reset.



- 2 Usando o botão  ou , defina o código de função e o valor de configuração. (Consulte a tabela de códigos de configuração do instalador.)

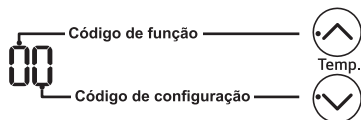

- 3 Pressione o botão  em direção à unidade interna 1 vez.

- 4 Reinicialize o controle remoto para usar o modo de operação geral.

Como definir a cor do nível da qualidade do ar

- 1 Com o botão  pressionado, pressione o botão reset.



- 2 Usando o botão  ou , defina o código de função e o valor de configuração 'bC'.

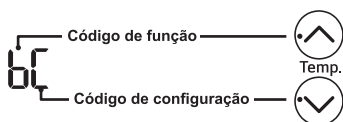

- 3 Pressione o botão  em direção à unidade interna 1 vez.
Cada país tem padrões diferentes para indicar a qualidade geral do ar. Consulte a tabela abaixo.

Valor	Etapas	Qualidade geral do ar
Tipo 1 (1beep)	4 etapas (Coréia)	Bom / moderado / insalubre / baixo
Tipo 2 (2beep)	4 etapas (Global)	Bom / normal / ruim / grave
Tipo 3 (3beep)	6 etapas (China)	Bom / moderado / insalubre / baixo / muito baixo / grave

- 4 Reinicialize o controle remoto para usar o modo de operação geral.

Tabela de códigos de confirmação do instalador

No.	Função	Código da função	Valor de configuração	LCD do controle remoto
0	Modificação de modo	0	0 : Definir como mestre	00
			1 : Definir como auxiliar	01
1	Seleção de altura do teto	1	1 : Padrão	11
			2 : Baixo	12
			3 : Alto	13
			4 : Super alto	14
2	Controle do grupo	2	0 : Definir como mestre	20
			1 : Definir como auxiliar	21
			2 : Checar mestre/auxiliar	22
	Aquecedor auxiliar	2	3 : Definido para aquecedor auxiliar	23
			4 : Cancelar aquecedor auxiliar	24
			5 : Verificar a instalação do aquecedor auxiliar	25

Modificação de modo

Esta função é apenas para o modelo H/P de transição não automática.

Seleção de altura do teto

A unidade interna conectada ao controle remoto com fio opera como configuração do controle remoto com fio.

Controle do grupo

Esta função é apenas para controle do grupo. Não defina esta função em caso de controle fora do grupo. Depois de definir o controle do grupo do produto, desligue a energia e ligue-a novamente após 1 minuto.

Aquecedor auxiliar

Esta função só se aplica a modelos com a função de aquecedor auxiliar ativada.

Instruções de Operação

Operação Forçada

Procedimentos de operação quando o controle remoto não pode ser usado.

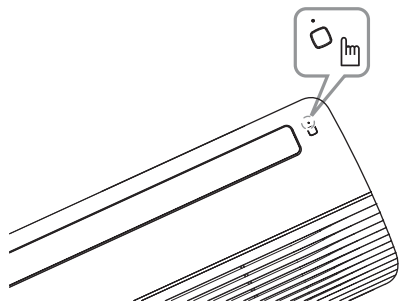

Função de reinicialização automática

No caso de ligar novamente após uma falha de energia, a operação de reinicialização automática é a função para operar os procedimentos automaticamente para as condições operacionais anteriores.

Limpendo o Filtro

⚠ CUIDADO

Antes de realizar qualquer manutenção, desligue a alimentação principal do sistema.

- 1 Puxe as alças em ambas as extremidades do lado traseiro marcado do painel frontal, em seguida, abra a grade frontal e pressione os dois ganchos e remova o pré-filtro.

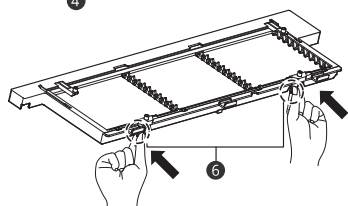
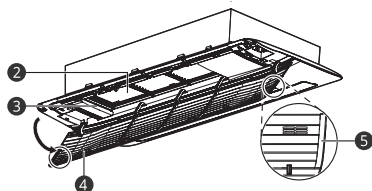
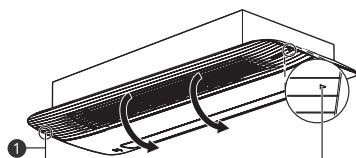

- 2 Limpe com um aspirador de pó ou uma escova macia.
 - Se o filtro estiver muito sujo, lave-o com água e detergente neutro.
- 3 Deixe o filtro secar à sombra até secar completamente.
- 4 Instale o filtro na ordem inversa em que foi removido e feche a grade frontal.
 - Ao instalar o filtro, insira o gancho no furo quadrado.

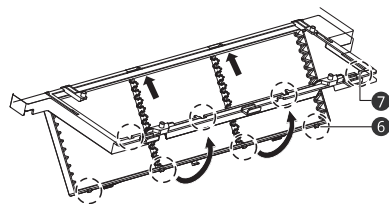

- 1 Indicação
- 2 Pré-filtro
- 3 Caixa de Filtro
- 4 Grelha de entrada frontal
- 5 Alça
- 6 Gancho
- 7 Furo quadrado

⚠ AVISO

Por segurança, desligue o interruptor de alimentação principal.

⚠ CUIDADO

- Certifique-se de que o filtro está instalado corretamente na caixa do filtro. (Quando você inserir o filtro na caixa e empurrar a alça, você ouvirá um som de clique quando ele for preso no lugar.)
- Tenha cuidado para não deixar cair a grade frontal ao remover o filtro.
- Não use líquidos voláteis ou água com temperatura de 40 °C ou mais quente.
- Usar o filtro quando não está completamente seco pode causar mau funcionamento do produto.
- Secar o filtro próximo ao fogo ou sob a luz solar direta pode causar danos ao filtro.
- Ao limpar o filtro, tome cuidado para não danificar a malha do filtro.

Observação

- Se a poeira entrar no filtro, pode haver uma queda na capacidade de refrigeração.
- Limpe a área uma vez a cada duas semanas.
- Se você limpar o filtro em um Centro de Serviços da LG Electronics, poderá ser cobrada uma taxa separada. (serviço pago)
- O número e o tipo de filtros fornecidos podem ser diferentes dependendo do modelo.
- A forma e os componentes do produto podem ser diferentes dependendo do modelo.

Limpeza do filtro de desodorização / filtro PM1.0 (Opcional)

- 1 Consulte 'Como remover o filtro' ao remover o filtro.
- 2 Segure a alça do suporte da caixa do filtro e puxe na direção da seta para remover o filtro PM1.0.
 - Não remova o suporte da caixa do filtro e a grade de entrada.

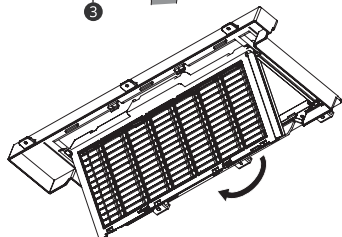
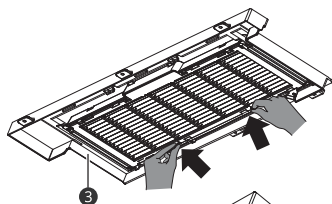
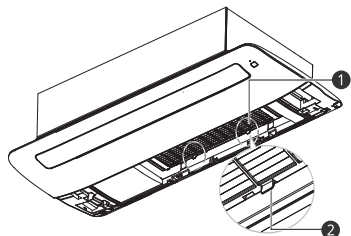

- 3 Conforme mostrado na figura, puxe a alça e remova o filtro de desodorização.

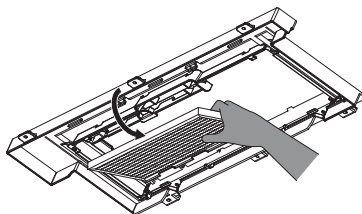
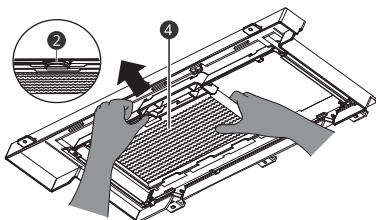

- 4 Lave o filtro após verificar o método de lavagem em 'Informações do filtro'.
- 5 Após a lavagem, reinstale o filtro de desodorização e o filtro PM1.0 em suas posições originais, respectivamente.
 - Ao instalar o filtro PM1.0, insira o gancho no furo quadrado.

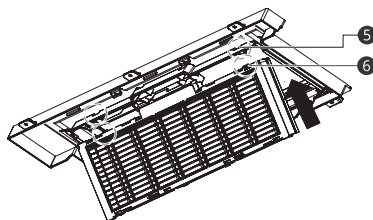

- 1 Filtro PM1.0
- 2 Alça
- 3 Porta-caixa de filtro
- 4 Filtro de desodorização
- 5 Gancho
- 6 Furo quadrado

⚠ AVISO

Por segurança, desligue o interruptor de alimentação principal.



CUIDADO

- Tenha cuidado para que a caixa do filtro esteja corretamente montada no porta-filtro.
- Tenha cuidado para não deixar cair a grade frontal ao remover o filtro.
- Não lave o filtro de poeira com água quente acima de 40 °C ou líquidos voláteis.
- Não lave o filtro desodorizante fotocatalítico em água.
- Depois de limpar o filtro de poeira ultrafino, a campainha soa 7 vezes se a água não estiver completamente seca. Seque bem o filtro.
- Secar o filtro perto de um fogo ou sob a luz solar direta pode causar danos ao filtro
- Use luvas durante a instalação.

Observação

- A quantidade e o tipo de filtros fornecidos por cada modelo podem ser diferentes.

Informação do Filtro

Nome do filtro	Descrição do filtro
 <p>filtro de desodorização</p>	<ul style="list-style-type: none">• Seque por 3 horas ao sol ou sob luz fluorescente.• Recomenda-se limpá-lo a cada seis meses. (assumindo 8 horas de uso diário)• Lavar o filtro com água pode danificá-lo ou deformá-lo.
 <p>Filtro PM1.0</p>	<ul style="list-style-type: none">• Limpe o filtro sem desmontá-lo.• Mergulhe o filtro PM1.0 em água, agitando-o várias vezes para limpá-lo.• Se o filtro estiver muito sujo, mergulhe-o por 30 minutos em água morna com detergente neutro e enxágue abundantemente com água limpa. (Não use detergentes ácidos, como ácido cítrico.)• Recomenda-se limpá-lo a cada seis meses.• Seque-o completamente à sombra por cerca de um dia. (Se houver alguma umidade restante, a campainha soará 7 vezes.) A secagem com um aquecedor de ar quente, como um secador de cabelo ou um aquecedor, pode danificar ou deformar o filtro.• O interior do filtro é afiado, portanto não esfregue ou toque nele diretamente.

Limpendo o Sensor PM1.0

PM1.0 Sensor

- 1 Conforme mostrado na figura abaixo, coloque o dedo no indicador.

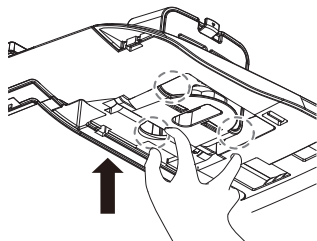

- 2 Abra o painel frontal e abaixe a caixa do sensor PM1.0 conforme mostrado na figura abaixo.

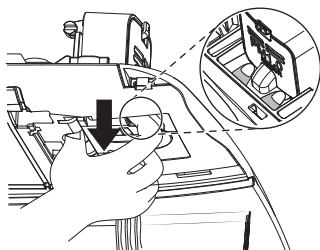

- 3 Assim que a caixa do sensor PM1.0 estiver totalmente abaixada, gire a caixa do sensor de poeira para prendê-la conforme mostrado na figura abaixo.

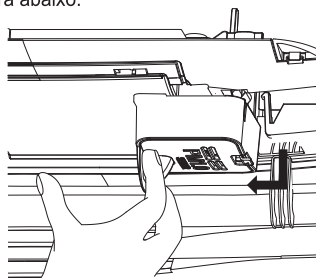

- 4 Abra a tampa do sensor PM1.0 na lateral da caixa.

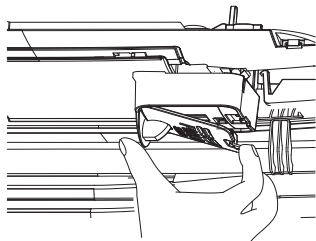

- 5 Use um cotonete ligeiramente úmido para limpar a poeira da lente e, em seguida, use um cotonete seco para remover a umidade.

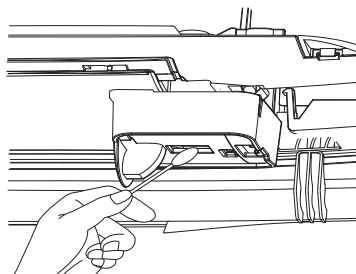

- 6 Feche a tampa da caixa do sensor PM1.0 e, em seguida, instale a caixa do sensor de poeira em sua posição original.

⚠ AVISO

- Por segurança, desligue o interruptor de alimentação principal.
- Tenha cuidado para não deixar cair o produto ao remover a tampa do canto do sensor PM1.0.
- Tenha cuidado com os acidentes de queda ao limpar o sensor de poeira.

Observação

- Recomenda-se limpá-lo a cada seis meses. (assumindo 8 horas de uso diário)
- O sensor PM1.0 está incluído apenas com o painel de purificação de ar.

Quando o ar-condicionado não for usado por muito tempo.

Quando não vai ser usado por muito tempo.

1. Opere o ar-condicionado nas seguintes configurações por 2 a 3 horas.
 - Tipo de operação: Modo de operação do ventilador.
 - Isso vai secar os mecanismos internos.
2. Desligue o disjuntor.

CUIDADO

Desligue o disjuntor quando o ar-condicionado não for usado por um longo período. A sujeira pode se acumular e causar um incêndio.

Informação útil

Os filtros de ar e sua conta elétrica. Se os filtros de ar ficarem entupidos com poeira, a capacidade de refrigeração diminuirá e 6% da eletricidade usada para operar o ar-condicionado será desperdiçada.

Quando o ar-condicionado for usado novamente.

1. Limpe o filtro de ar e instale-o na unidade interna.
2. Verifique se a entrada e a saída de ar da unidade interna / externa não estão bloqueadas.
3. Verifique se o fio terra está conectado corretamente. Ele pode ser conectado ao lado da unidade interna.

Dicas de operação

Não resfrie demais a sala.

Isso não é bom para a saúde e desperdiça eletricidade.

Mantenha as persianas ou cortinas fechadas.

Não deixe a luz do sol direta entrar no ambiente enquanto o ar-condicionado estiver em operação.

Mantenha a temperatura ambiente uniforme.

Ajuste a direção do fluxo de ar vertical e horizontal para garantir uma temperatura uniforme no ambiente.

Certifique-se de que as portas e janelas estão bem fechadas.

Evite abrir portas e janelas o máximo possível para manter o ar fresco no ambiente.

Limpe o filtro de ar regularmente.

Os bloqueios no filtro de ar reduzem o fluxo de ar e diminuem os efeitos de refrigeração e desumidificação. Limpe pelo menos uma vez a cada duas semanas.

Ventile o ambiente ocasionalmente.

Uma vez que as janelas são mantidas fechadas, é uma boa ideia abri-las e ventilar o ambiente de vez em quando.

Antes de ligar para o serviço de atendimento ao consumidor

Dicas de soluções de problemas! Economize tempo e dinheiro!

Verifique os seguintes pontos antes de solicitar uma reparação ou assistência.... Se o problema persistir, por favor contate o seu revendedor.

O ar-condicionado não funciona.

- Você cometeu um erro na operação do cronômetro?
- O fusível queimou ou o disjuntor disparou?

O ambiente está com um odor peculiar.

- Verifique se não é um cheiro úmido exalado pelas paredes, carpete, móveis ou peças de roupa no quarto.

Parece que há vazamento de condensação do ar-condicionado.

- A condensação ocorre quando o fluxo de ar do ar-condicionado resfria o ar quente do ambiente.

O ar-condicionado não funciona por cerca de 3 minutos ao reiniciar.

- Este é o protetor do mecanismo.
- Aguarde cerca de três minutos e a operação começará.

Não esfria nem aquece com eficácia.

- O filtro de ar está sujo?
Consulte as instruções de limpeza do filtro de ar.
- O ambiente pode estar muito quente quando o ar-condicionado da sala for ligado pela primeira vez.
Dê um tempo para esfriar.
- A temperatura foi ajustada incorretamente?
- As aberturas de entrada e saída de ar da unidade interna estão obstruídas?

O funcionamento do ar-condicionado é barulhento

- Para um ruído que soa como água fluindo.
-Este é o som do gás fluindo dentro da unidade de ar-condicionado.
- Para um ruído semelhante ao ar comprimido sendo liberado para a atmosfera.
-Este é o som da água desumidificante sendo processada dentro do aparelho de ar-condicionado.

Ouve-se um som de estalo.

- Este som é gerado pela expansão / contração do painel frontal, etc. devido às mudanças de temperatura.

O visor do controle remoto está fraco ou sem exibição.

- As baterias estão gastas?
- As baterias estão inseridas nas direções opostas (+) e (-)?

O ar-condicionado muda gerando fluxo de ar durante a operação.

- Uma vez atingida a temperatura definida, a taxa de fluxo de ar é reduzida e a operação interrompida para evitar a geração de fluxo de ar frio durante o aquecimento ou para minimizar o consumo de energia e a mudança de umidade interna durante a refrigeração.
- Este sintoma é normal.

A campainha toca. (7 vezes)

- O painel de sucção está completamente fechado? Feche completamente a grelha de sucção.
- A água está completamente seca após a limpeza do filtro PM1.0?
Se a unidade permanecer, deixe-o secar à sombra por cerca de um dia.
- O filme do filtro PM1.0 está rasgado?
Entre em contato com a Central de Atendimento da LG Electronics.

Este manual poderá conter imagens ou conteúdo diferentes do modelo adquirido.
Este manual está sujeito a revisão por parte do fabricante.

Para os seus registros

Grampear o recibo/nota fiscal nesta página, caso precise comprovar a data de compra, ou para fins de garantia. Escrever aqui o número do modelo e respectivo número de série:

Modelo: _____

Número de série: _____

As informações acima podem ser encontradas numa etiqueta colada na lateral de cada unidade.

Nome do Revendedor: _____

Data de Compra: _____

PREOCUPAÇÃO AMBIENTAL

Meio Ambiente:

Você também deve cuidar!

A LG Electronics do Brasil Ltda., preocupada com o meio ambiente, têm o compromisso em promover o aprimoramento contínuo do desempenho ambiental, procurando desenvolver produtos com o máximo de materiais recicláveis e também conta com a consciência ambiental de todos os seus clientes para destinar esses materiais de forma adequada. Siga as dicas abaixo e colabore com o meio ambiente:

1 Manuais e Embalagens



Os materiais utilizados nas embalagens (Manuais em geral, caixas de papelão, plásticos, metálicos, sacos e calços de EPS (isopor) dos produtos LG, são 100% recicláveis. **Procure fazer esse descarte preferencialmente destinando a recicladores especializados.**

2 Pilhas e Baterias



1. Não é recomendável o descarte de pilhas ou baterias em lixo comum. Após o uso, estes itens devem ser descartados de forma adequada, sob pena de ocasionarem danos ao meio ambiente e à saúde humana (Conama nº 401 de 11/2008).
2. A LG criou o Programa Coleta Inteligente, para facilitar e viabilizar o descarte adequado de aparelhos celulares, pilhas e baterias.
3. Através do Programa Coleta Inteligente, a LG disponibiliza pontos de coleta em localidades diversas, incluindo assistências técnicas autorizadas da LG Electronics. Para mais informações visite nosso site www.lg.com/br/suporte/coletaseletiva ou contate nosso SAC através do número 4004-5400 (Capitais e Regiões metropolitanas) ou 0800-707-5454 (demais localidades).

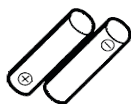

Não incinere, não tente abrir e não jogue em lixo comum. Preserve o meio ambiente e sua saúde. Após uso, as pilhas e/ou baterias deverão ser entregues ao estabelecimento comercial ou rede de assistência técnica autorizada (Conama nº 401 de 11/2008).

3 Produto:



Para obter o máximo de aproveitamento dos materiais recicláveis e destinar corretamente materiais perigosos de nossos produtos (compressor), no fim de sua vida útil, **encaminhe-os às companhias especializadas em reciclagem.**

Não os queime e nem os jogue em lixo doméstico!



Certificado de Garantia

Ar-Condicionado

Garantia do Produto

A LG Electronics do Brasil ("LG") concede ao usuário deste produto garantia legal pelo período de 3 (três) meses, contados a partir da data de emissão da nota fiscal de compra ou da entrega efetiva do produto ao primeiro adquirente, e garantia contratual oferecida pela LG por mais 9 (nove) meses, contados do término da garantia legal, totalizando 12 meses de garantia contra defeito e/ou vício de fabricação e de material nos produtos, desde que os produtos tenham sido instalados conforme orientações descritas no manual do usuário que acompanha o produto, e somente aplicável em Território Nacional.

A Garantia legal e contratual perderá seu efeito se:

- O produto não for utilizado para os fins a que se destina e em desacordo com o manual do usuário;
- O produto não tiver sido instalado conforme orientações descritas no manual de instalação e/ou do usuário, ou seja, quando inobservadas instruções, quando aplicável, quanto ao nivelamento do produto, adequação do local para instalação, desnível e distância mínima e máxima de tubulação, material da tubulação, tensão elétrica compatível com o produto, entre outras;
- O produto for submetido a intervenções, tais como alterações ou modificações que alterem as características/estrutura e a finalidade do produto;
- O produto for submetido à instalação, desinstalação, manutenção ou conserto, realizados por terceiros não autorizados pela LG;
- Houver remoção e/ou alteração do número de série e/ou da identificação do produto.

Condições não cobertas pela Garantia Legal e Contratual

A Garantia não cobre:

- Danos decorrentes do mau uso, acidente, queda, agentes da natureza, agentes químicos, ou utilização em desacordo com o fim a que o produto se destina;
- Pilhas e baterias;
- Dano e/ou corrosão do produto provocados por riscos, amassados e/ou uso de produtos químicos/abrasivos sobre o gabinete;
- Corrosão constatada em unidades do produto instaladas em ambientes com alta concentração salina, tais como regiões litorâneas, ou locais com alta concentração de compostos ácidos ou alcalinos;
- Quando da necessidade da execução dos serviços em garantia, despesas incorridas pela dificuldade de acesso ao local onde se encontra o produto, tais como necessidade de contratações de andaime, de Equipamentos de Proteção Individual, de modificações necessárias na infra-estrutura do local para acesso ao local do produto, entre outras medidas;
- Desempenho insatisfatório do produto devido à instalação incorreta por terceiro não autorizado pela LG, ou à rede elétrica inadequada;
- Despesas diversas com a instalação, manutenção ou desinstalação dos produtos;
- Serviços de instalação, desinstalação, regulagens externas, e manutenção preventiva do produto, que inclui limpeza e troca de filtro de ar.

Condições não cobertas pela Garantia Contratual:

- Os itens que constituem a parte externa do Produto, a exemplo, peças plásticas, fusíveis e filtros de ar;
- Acessórios em geral, tais como controle remoto, pilhas e baterias (quando acompanharem o produto).

Observações:

A Garantia Legal e Contratual somente poderá ser exercida perante Serviço Autorizado LG, cujos endereços poderão ser obtidos junto a Central de Atendimento ao Consumidor da LG, ou ainda, no [website www.lg.com](http://www.lg.com), correndo por conta e risco do consumidor quaisquer despesas de locomoção e/ou transporte do produto, bem como despesas de viagem e estadia do técnico (quando for o caso) relativamente a produtos instalados fora do perímetro urbano onde se localiza o Serviço Autorizado LG mais próximo.

A LG não atenderá ou se responsabilizará, de qualquer forma, por garantia adicional ou estendida sobre produtos da LG, garantias estas comercializadas por terceiros, estando somente obrigada a atender produtos em garantia nos termos constantes neste certificado;

A LG não será responsável pela execução de serviços em garantia, em peças que tenham sido adquiridas pelo usuário e acopladas ao produto, mas que não pertençam a este. Quaisquer despesas e danos incorridos em razão de referidas peças serão de responsabilidade única e exclusiva do consumidor;

A LG reserva o direito de alterar as características gerais, técnicas e estéticas de seus produtos sem prévio aviso;

A garantia somente é válida mediante a apresentação de nota fiscal de compra deste produto ou outro meio idôneo, apto a comprovar a entrega efetiva do produto ao primeiro adquirente.

Para sua conveniência utilize o telefone de atendimento ao consumidor:

**Central de Atendimento ao Consumidor 4004-5400 (Região Metropolitana)
ou 0800-707-5454 (Demais localidades – Ligação Gratuita)**



Notas

Notas



**PRODUZIDO NO
POLO INDUSTRIAL
DE MANAUS**



CONHEÇA A AMAZÔNIA

LG Electronics do Brasil Ltda.

C.N.P.J.: 01.166.372/0008-21

Rua Javari, nº 1.004, Distrito Industrial,

CEP 69075-110, Manaus/AM

Indústria Brasileira

SAC serviço de atendimento
ao consumidor

4004 5400 Capitais e Regiões Metropolitanas

***0800 707 5454** Demais localidades

*Somente chamadas originadas de telefone fixo

WWW.LG.COM

EM CASO DE DÚVIDA, CONSULTE NOSSO SAC

Para sua maior comodidade, solicite a instalação de seu produto (verifique as condições e disponibilidades) através do nosso site www.lg.com/br/suporte ou entre em contato com o SAC.

MANUAL DE INSTALAÇÃO

AR- CONDICIONADO

Leia este manual atentamente antes de instalar o produto.
O trabalho de instalação deverá ser executado em conformidade com as normas de instalação nacionais e, apenas, por pessoal autorizado.
Depois de ler este manual de instalação, por favor, guarde-o para consultas futuras.

Cassete -1 Via

Para sua maior comodidade, solicite a instalação de seu produto (verifique as condições e disponibilidades) através do nosso site www.lg.com/br/suporte ou entre em contato com o SAC.

SAC	serviço de atendimento ao consumidor
4004 5400	Capitais e Regiões Metropolitanas
*0800 707 5454	Demais localidades
*Somente chamadas originadas de telefone fixo	
WWW.LG.COM	
EM CASO DE DÚVIDA, CONSULTE NOSSO SAC	



MFL67655414
Rev.00_113020

www.lg.com







Copyright © 2020 LG Electronics Inc. Todos os direitos reservados.

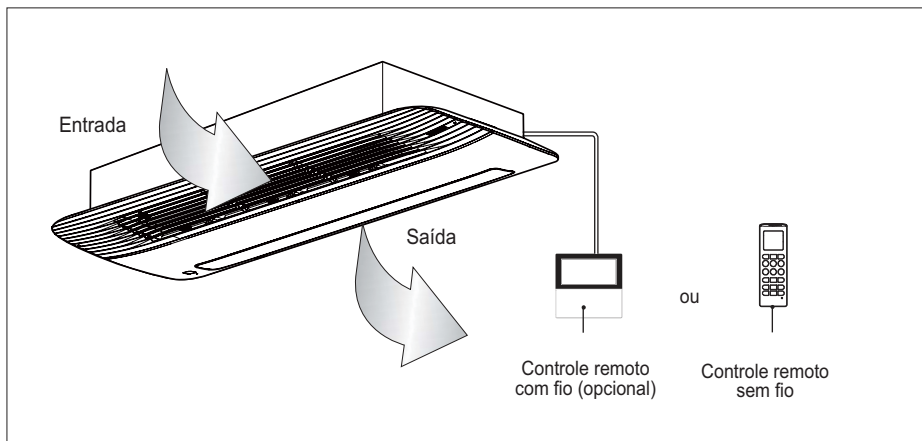



ÍNDICE

Peças de Instalação	3
Instruções de Segurança Importantes	4
Instalação	7
Selecionar o melhor local	7
Dimensões do Teto e Localização dos Parafusos de Suspensão	8
Composição do painel frontal	9
Instalando o painel frontal	9
Tubulação de Drenagem	12
Conexão da Fiação	13
Instalação do controle remoto com fio	15
Configuração dos Interruptores DIP	18
Informações Adicionais	19

Peças de Instalação



Nome	Mangueira de drenagem	Braçadeira de metal	Anilha para Suporte de Suspensão	Braçadeira de plástico	Isolamento para Instalação
Quantidade	1 Peça	2 Peças	8 Peças	4 Peças	1 Conjunto
Forma					 Para tubo de gás  Para tubo de líquido

Nome	Padrão de papel para instalação	Manual de Instalação	Manual do Usuário	Conector
Quantidade	1 EA	1 EA	1 EA	1 EA
Forma				 18,24 kBtu/h: $\varnothing 9,54 (\varnothing 3/8) \rightarrow \varnothing 12,7 (\varnothing 1/2)$

Quando a unidade interna (18,24 kBtu/h) estiver conectada à unidade externa múltipla, use o conector.

Instruções de Segurança Importantes

LEIA TODAS AS INSTRUÇÕES ANTES DE USAR O APARELHO.

Cumpra sempre as seguintes precauções para evitar situações perigosas e garantir o desempenho máximo do seu produto.

⚠ ATENÇÃO

Indica que o não cumprimento das instruções pode provocar lesões graves ou a morte.

⚠ CUIDADO

Indica que o não cumprimento das instruções pode provocar lesões menores ou danos ao produto.

⚠ ATENÇÃO

- A instalação ou reparos feitos por pessoas não qualificadas podem resultar em perigos para você e outras pessoas.
- As informações contidas no manual devem ser usadas por um técnico de manutenção qualificado, familiarizado com os procedimentos de segurança e equipado com as ferramentas e instrumentos de teste adequados.
- O aparelho deve ser instalado de acordo com a regulamentação nacional.

Instalação

- Este aparelho deve ser aterrado.
 - Pode causar choque elétrico.
- Não use um cabo de alimentação, um plugue ou uma tomada solta que esteja danificada.
 - Pode causar incêndio ou choque elétrico.
- Para a instalação, contate sempre o vendedor ou um Centro de Assistência Autorizado.
 - Existe risco de incêndio, choque elétrico, explosão ou danos.
- Fixe com segurança a tampa da parte elétrica à unidade interna e o painel de serviço à unidade externa.
 - Se a tampa da parte elétrica da unidade interna e o painel de serviço da unidade externa não estiverem fixados com segurança, pode ocorrer um incêndio ou choque elétrico devido à poeira, água, etc.
- Sempre instale um disjuntor e uma placa de comutação dedicada.
 - A não instalação pode causar incêndio ou choque elétrico.
- Não guarde ou use gases ou combustíveis inflamáveis perto do ar-condicionado.
 - Pode causar incêndio ou falhas no produto.
- Certifique-se de que a estrutura de instalação da unidade externa não seja danificada devido ao uso prolongado.
 - Pode causar ferimentos ou um acidente.
- Se o cabo de alimentação estiver danificado, deve ser substituído pelo fabricante ou seu agente de serviço ou pessoa igualmente qualificada para evitar perigos.
- Não desmonte nem repare o produto.
 - Pode causar incêndio ou choque elétrico

- Não instale o produto em um local que possa cair.
 - Caso contrário, pode resultar em ferimentos pessoais.
- Tenha cuidado ao desembalar e instalar o produto.
 - Bordas afiadas podem causar ferimentos
- Não ligue o disjuntor ou a alimentação sob a condição de que o painel frontal, gabinete, tampa superior, tampa da caixa de controle sejam removidos ou abertos.
 - Caso contrário, pode causar incêndio, choque elétrico, explosão ou morte.

Operação

- Não compartilhe a tomada com outros aparelhos.
 - Isso causará choque elétrico ou incêndio devido à geração de calor.
- Não use o cabo de alimentação danificado.
 - Pode causar incêndio ou choque elétrico.
- Não modifique ou estenda o cabo de alimentação aleatoriamente.
 - Pode causar incêndio ou choque elétrico.
- Tome cuidado para que o cabo de alimentação não seja puxado durante a operação.
 - Pode causar incêndio ou choque elétrico.
- Desligue a unidade se sons estranhos, cheiros ou fumaça estiver saindo dela.
 - Pode causar choque elétrico ou incêndio.
- Mantenha as chamas afastadas.
 - Pode causar incêndio.
- Retire o plugue de alimentação, se necessário, segurando a cabeça do plugue e não toque nele com as mãos molhadas.
 - Pode causar incêndio ou choque elétrico.
- Não use o cabo de alimentação perto de ferramentas de aquecimento.
 - Pode causar incêndio ou choque elétrico.
- Não abra a entrada de sucção da unidade interna / externa durante a operação.
 - Pode causar choque elétrico e incêndio.
- Não permita que a água entre nas peças elétricas.
 - Pode causar falha da máquina ou choque elétrico.
- Segure o plugue pela cabeça ao retirá-lo.
 - Pode causar choque elétrico e danos.
- Nunca toque nas partes metálicas da unidade ao remover o filtro.
 - São afiados e podem causar ferimentos.
- Não pise na unidade interna / externa e não coloque nada sobre ela.
 - Pode causar ferimentos ao deixar a unidade cair.
- Não coloque objetos pesados sobre o cabo de alimentação.
 - Pode causar incêndio ou choque elétrico.
- Quando o produto for submerso em água, sempre entre em contato com a central de atendimento.
 - Pode causar incêndio ou choque elétrico.
- Tome cuidado para que as crianças não pisem na unidade externa.
 - As crianças podem ficar gravemente feridas em caso de queda.

CUIDADO

Instalação

- Instale a mangueira de drenagem para garantir que a água é devidamente drenada para fora.
 - Uma ligação incorreta pode causar o derramamento de água.
- Não instale o produto num local onde o ruído ou o ar quente da unidade externa possam perturbar os vizinhos.
 - Pode causar problemas para os seus vizinhos.
- Inspeccione os vazamentos de gás (refrigerante) após a instalação ou reparação do produto.
 - Pode causar a avaria do produto.
- Mantenha o nível ao instalar o produto.
 - Para evitar vibrações ou vazamento de água.
- Não instale a unidade em atmosferas potencialmente explosivas

Operação

- Evite frio excessivo e ventile ocasionalmente.
 - Caso contrário, pode fazer mal à saúde.
- Use um pano macio para limpar. Não use cera, diluente ou um detergente forte.
 - A aparência do ar-condicionado pode deteriorar, mudar de cor ou desenvolver defeitos na superfície.
- Não use um aparelho para fins especiais, como conservar vegetais, animais, máquinas de precisão ou artigos de arte.
 - Caso contrário, isso pode danificar suas propriedades.
- Não coloque obstáculos ao redor da entrada e saída do fluxo.
 - Do contrário, pode ocorrer falha do aparelho ou acidente.
- Os meios para desconexões devem ser incorporados na fiação fixa de acordo com as regras de fiação.

Instalação

Leia completamente, e siga as instruções passo a passo.

Seleção do melhor local

- Não deve existir nenhuma fonte de calor ou vapor junto da unidade.
- Não devem existir obstáculos à circulação de ar.
- Local onde a circulação de ar no ambiente seja boa.
- Local onde a drenagem possa ser facilmente efetuada.
- Local onde a prevenção de ruído seja considerada.
- Não instale a unidade perto da porta.
- Observe os espaços indicados pelas setas, na parede, no teto ou outros obstáculos.
- A unidade interna deve ter espaço para manutenção.

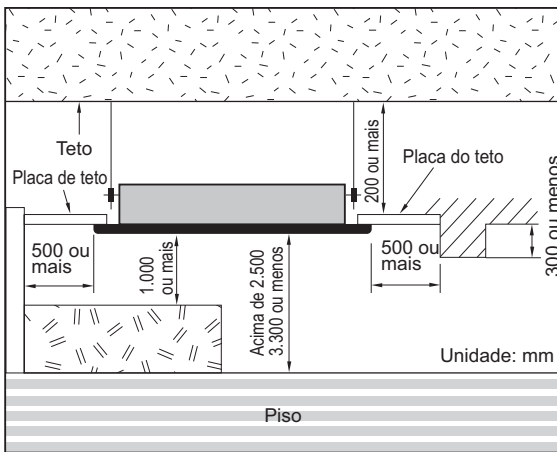

⚠ CUIDADO

Caso a unidade seja instalada perto do mar, as peças de instalação, podem ficar corroídas pelo sal. As peças de instalação (e a unidade) devem ser sujeitas a medidas de anticorrosão apropriadas.

OBSERVAÇÃO:

- Evite instalar nos locais seguintes;
 1. Locais como restaurantes e cozinhas onde é gerada uma quantidade considerável de vapor de óleo e poeiras. Estes podem provocar uma redução na eficiência do permutador, pingos de água ou mau funcionamento da bomba de drenagem. Nestes casos, siga as seguintes ações:
 - Certifique-se de que a ventilação é suficiente para abranger todos os gases nocivos deste local.
 - Efetue a instalação do ar-condicionado suficientemente afastada da cozinha para não aspirar vapores oleosos.
 2. Evite instalar o ar-condicionado em locais onde seja manuseado óleo de cozinhar ou onde gere muita poeira.
 3. Evite locais onde seja gerado gás inflamável.
 4. Evite locais onde seja gerado gás nocivo.
 5. Evite locais perto de geradores de alta frequência.

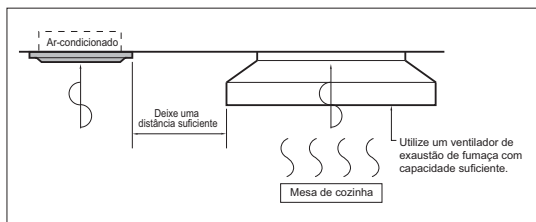

Dimensões do Teto e Localização dos Parafusos de Suspensão

- As dimensões do esquema em papel para instalação, são as mesmas dimensões que a abertura a realizar no teto.

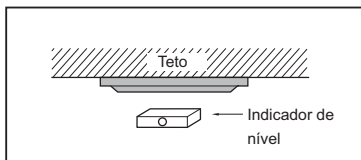

⚠ CUIDADO

- Este ar-condicionado utiliza bomba de drenagem.
- Instale a unidade horizontalmente usando um indicador de nível.
- Durante a instalação, tenha cuidado para não danificar os cabos elétricos.

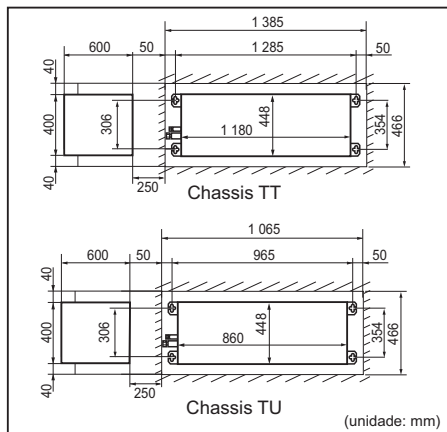

- Selecione e marque a posição dos parafusos de fixação e o furo para a tubulação.
- Defina onde vai fixar os parafusos ligeiramente inclinados na direção da drenagem, após considerar a direção da tubulação de drenagem.
- Faça o furo para fixar o parafuso na parede.

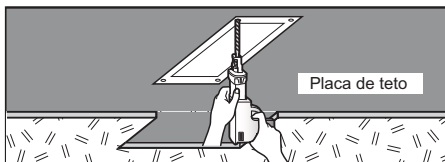

Parafuso de suspensão (W3/8 ou M10)

Porca (W3/8 ou M10)

Arruela (M10)

Mantenha um comprimento de parafuso de 40 mm até à braçadeira

Anilha plana para M10 (acessório)

Anilha plana para M10 (acessório)

Porca (W3/8 ou M10)

Teto

Placa de teto

Caixa do Ar-Condicionado

Placa de teto

70 mm

Mantenha o comprimento de 20 - 22 milímetros entre a superfície inferior do ar-condicionado e a superfície do teto

Esquema para instalação

Preparar os parafusos do esquema (4 peças)

Ajustar a mesma altura

Abrir a placa de teto ao longo do canto externo do esquema em papel

- As peças seguintes são adquiridas localmente.

- 1 Parafuso de Suspensão - W 3/8 ou M10
- 2 Porca - W 3/8 ou M10
- 3 Arruela - M10
- 4 Anilha Plana - M10

⚠ CUIDADO

Aperte a porca e o parafuso para evitar que a unidade caia.

Composição do Painel Frontal

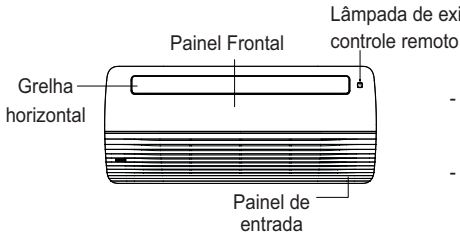

- Tamanho do cassete de média capacidade
(W * H * D): 1.160*34*500 mm

- Tamanho do cassete de alta capacidade
(W * H * D): 1.480*34*500 mm

Instalando o Painel Frontal

⚠ CUIDADO

- Antes de instalar o painel frontal, certifique-se de remover o filtro do ar-condicionado da unidade interna.
- Ao instalar a unidade interna, ajuste a distância entre a superfície do teto e a parte inferior da unidade interna conforme mostrado abaixo.

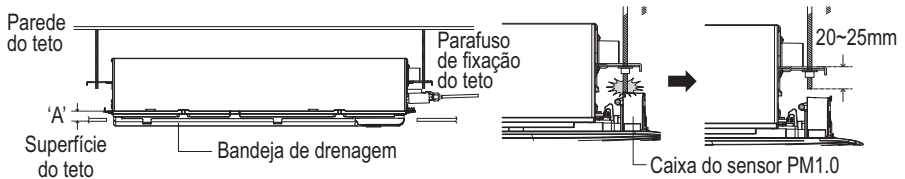

- Cassete de baixa capacidade 'A': 18-19 mm
- Cassete de capacidade média / grande 'A': 20-22 mm
(Mantenha a distância entre a superfície do teto e o piso da unidade interna.)

- Ao montar o painel avançado, o parafuso de fixação do teto pode bater na caixa do sensor PM1.0. Corte o parafuso de fixação do teto na caixa do sensor PM1.0 e defina a distância do gancho.

- Se a superfície inferior da unidade interna for instalada dentro da superfície do teto, a grelha horizontal pode não funcionar. Além disso, o ar frio pode vazar, causando condensação ou vazamento de água.
- Se a superfície inferior da unidade interna for instalada do lado de fora, podem ocorrer espaços entre o painel frontal e a superfície do teto.

1. Remova o painel de entrada.

- Remova o painel de entrada puxando as alças na superfície posterior das vedações em ambos os lados do painel frontal.

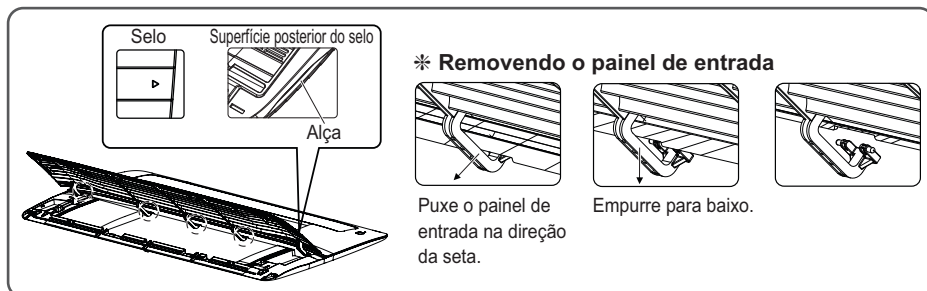

2. Coloque o cabo de conexão do painel frontal no fundo da bandeja de drenagem e puxe-o em direção à caixa de controle.

- Verifique o local de instalação do cassete de pequena capacidade e dos cassetes de média / alta capacidade, pois os locais são diferentes.

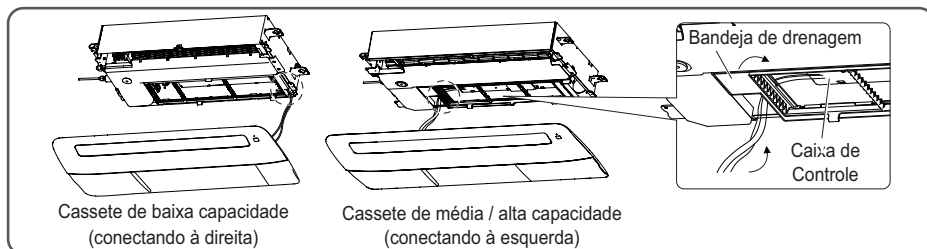

3. Após baixar a caixa do sensor PM1.0 (opcional), empurre-a na direção da seta e fixe-a.

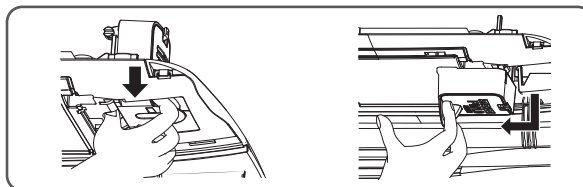

4. Pendure os ganchos do painel frontal no corpo principal da unidade interna.

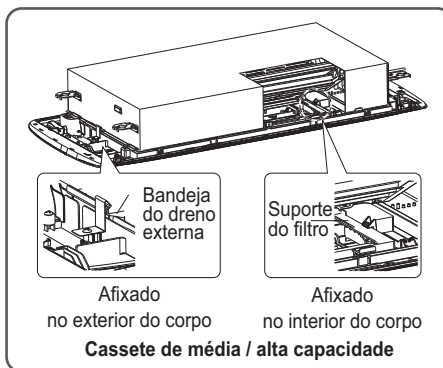
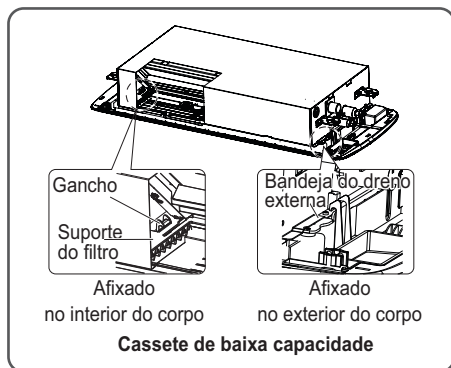

5. Gire a grelha horizontal, empurre a tampa na direção da seta e abra-a.

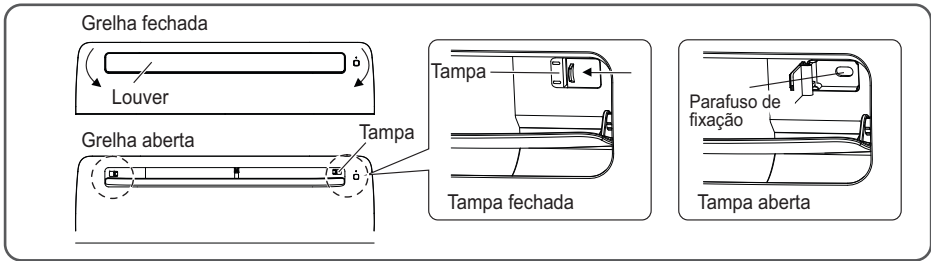

6. Usando os parafusos de fixação do painel frontal, prenda o painel e a unidade interna juntos.

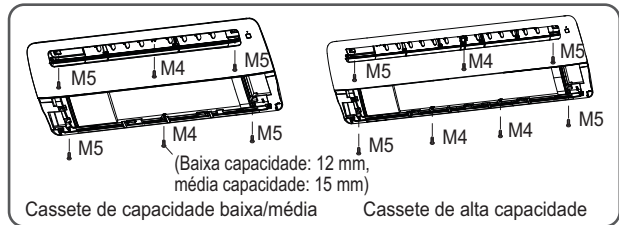

7. Conecte a tela do painel e o cabo de conexão do motor da grelha ao alojamento interno da PCB principal.

- Veja o diagrama de fiação anexado à tampa da caixa de controle.

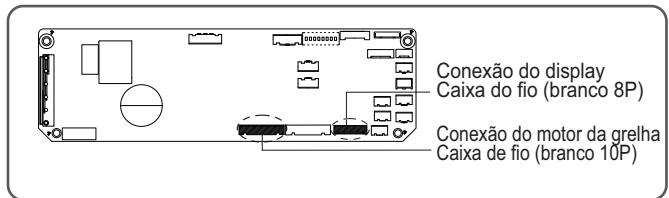

✱ Ao conectar os cabos do painel avançado, consulte as instruções de manuseio do kit de purificação de ar.

8. Recoloque o painel de entrada no painel frontal e feche-o. Em seguida, fixe-o pressionando a área de vedação em ambos os lados até ouvir um "clique".

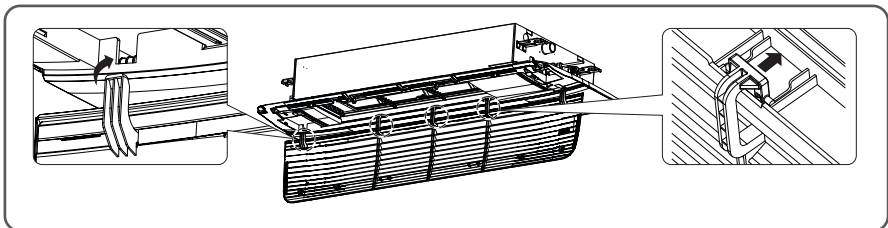

Tubulação de Drenagem

- A tubulação de drenagem deve ser instalada em declive descendente (1/50 a 1/100): não esquecer de aplicar inclinação para cima e para baixo para evitar o fluxo de reversão.
- Durante a ligação da tubulação de drenagem, tenha cuidado para não exercer demasiada força na porta de drenagem na unidade interna.
- O diâmetro externo da ligação de drenagem na unidade interna é de 32 mm.

Material da tubulação: Tubo em cloreto de polivinilo VP-25 e suportes do tubo

- Certifique-se de instalar o isolamento térmico na tubulação de drenagem.

Material de Isolamento térmico: Espuma de polietileno de espessura superior a 8 mm.

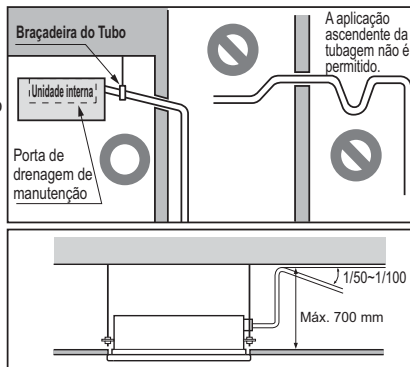

Teste de Drenagem

O ar-condicionado utiliza uma bomba de drenagem para drenar a água.

Use o seguinte procedimento para testar o funcionamento da bomba de drenagem:

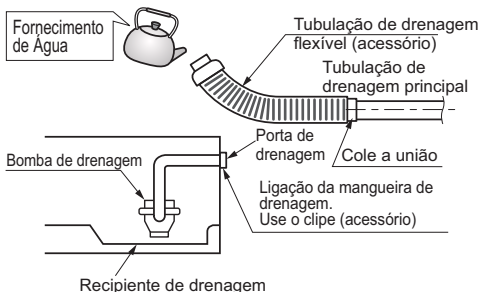

- Ligue o tubo de drenagem principal a parte externa e deixe-o provisoriamente até terminar o teste.
- Faça correr água pela tubulação de drenagem flexível e verifique se há vazamentos na tubulação.
- Verifique se a bomba de drenagem apresenta um funcionamento normal e ruído quando a respectiva ligação elétrica estiver completa.
- Quando estiver completado o teste, ligue a tubulação de drenagem flexível à porta de drenagem na unidade interna.

⚠ CUIDADO

A tubulação de drenagem flexível não deve ser dobrada ou aparafusada.

A mangueira dobrada ou aparafusada pode provocar vazamento de água.

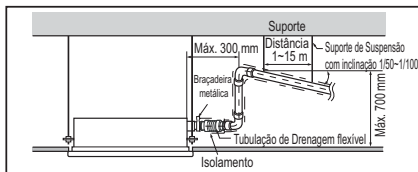

Conexão da Fiação

- Remova a tampa da caixa de controle para efetuar a ligação elétrica entre as unidades interna e externa (Retire os parafusos).
- Utilize a braçadeira de cabos para fixar o cabo.

⚠ CUIDADO

O cabo de ligação entre a unidade interna e a unidade externa deve estar de acordo com as especificações abaixo. (Este equipamento deverá possuir um cabo em conformidade com a regulamentação nacional).

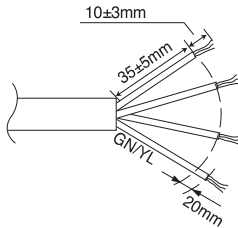

Tipo	Área de seção normal (mm ²)
Multi	0,75
Single	1,0

Se o cabo de alimentação estiver danificado, deve ser substituído pelo fabricante, seu agente de serviço ou pessoas igualmente qualificadas para evitar riscos.

⚠ CUIDADO

O cabo de alimentação ligado à unidade deve ser selecionado de acordo com as especificações.

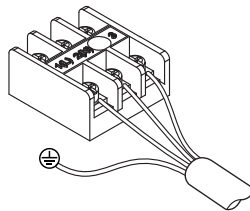

Precauções quando efetuar a ligação dos cabos elétricos.

Use terminais olhal para conexões ao bloco de terminais de energia.

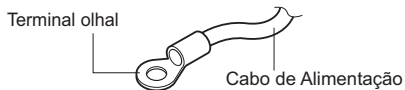

Quando nenhum estiver disponível, siga as instruções abaixo.

- Não ligue cabos de seções diferentes ao bloco de terminais elétrico. (Deformações nos cabos podem provocar aquecimento anormal.)
- Ao ligar a fiação com a mesma seção, proceda de acordo com a figura abaixo.

Conecte a fiação com a mesma espessura em ambos os lados.

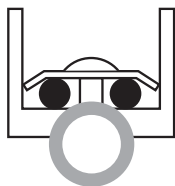

É proibido conectar dois para um lado.

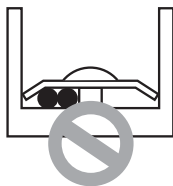

É proibido conectar fiação de diferentes espessuras.



- Para a fiação, utilize o cabo de alimentação designado, conecte-o firmemente, depois prenda para evitar que a pressão externa seja exercida sobre o bloco terminal.
- Use uma chave de fenda adequada para apertar os parafusos dos terminais. Uma chave de fenda com uma cabeça pequena irá desgastar a cabeça e tornar de aperto impossível.
- O aperto excessivo dos parafusos dos terminais pode parti-los.

Instalação do controle remoto com fio

Definir endereço do controle central

- 1** Com o botão  pressionado, pressione o botão reset.



- 2** Usando o botão  ou , defina o endereço da unidade interna.
- Faixa de ajuste: 00 ~ FF

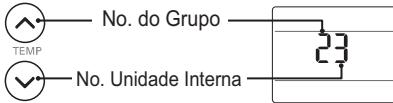

- 3** Após definir o endereço, pressione o botão  em direção à unidade interna 1 vez.

- 4** A unidade interna exibirá o endereço definido para concluir a configuração do endereço.
- A hora e o método de exibição do endereço podem ser diferente de acordo com o tipo de unidade interna.

- 5** Reinicialize o controle remoto para usar o modo de operação geral.

Verificando o endereço do controle central

- 1** Com o botão  pressionado, pressione o botão reset.



- 2** Pressione o botão  em direção à unidade interna 1 vez e a unidade interna exibirá o endereço definido na tela de exibição.
- O tempo e o método de exibição do endereço podem ser diferentes dependendo do tipo de unidade interna.

- 3** Reinicialize o controle remoto para usar o modo de operação geral.



Como entrar no modo de configuração do instalador

⚠ CUIDADO

O modo de configuração do instalador é para definir a função de detalhe do controle remoto. Se o modo de configuração do instalador não estiver definido corretamente, pode causar problemas ao produto, ferimentos ao usuário ou danos à propriedade. Isso deve ser definido por um instalador certificado e qualquer instalação ou alteração realizada por uma pessoa não certificada deve ser responsável pelos resultados. Neste caso, o serviço gratuito não pode ser prestado.

- 1 Com o botão  pressionado, pressione o botão reset.



- 2 Usando o botão  ou , defina o código de função e o valor de configuração.
(Consulte a tabela de códigos de configuração do instalador.)

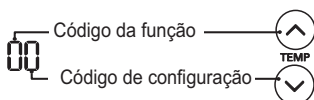

Pressione o botão  em direção à unidade interna 1 vez.

- 3 Pressione o botão  em direção à unidade interna 1 vez.

- 4 Reinicialize o controle remoto para usar o modo de operação geral.

Configuração de Instalação - Tabela de Códigos de Configuração da Instalação

Tabela de Códigos de Configurações do Instalador

No.	Função	Código da função	Valor de configuração	LCD do controle remoto
0	Modificação de modo	0	0 : Definir como mestre	00
			1 : Definir como auxiliar	01
1	Seleção de altura do teto	1	1 : Padrão	11
			2 : Baixo	12
			3 : Alto	13
			4 : Super alto	14
2	Controle do grupo	2	0 : Definir como mestre	20
			1 : Definir como auxiliar	21
			2 : Checar mestre/auxiliar	22
	Aquecedor auxiliar	2	3 : Definido para aquecedor auxiliar	23
			4 : Cancelar aquecedor auxiliar	24
5 : Verificar a instalação do aquecedor auxiliar			25	

Sobreposição de Modo

Esta função é apenas para o modelo quente e frio com comutação não-automática .

Seleção de altura de teto

A unidade interna conectada ao controle remoto com fios funciona como configuração do controle remoto com fios.

Controle de Grupo

Esta função é apenas para controle de grupo. Por favor, não defina esta função em caso de controle que não seja de grupo.

Após configurar o controle de grupo do produto, desligue a energia, e volte a ligar após 1 minuto.

Aquecedor auxiliar

Esta função é aplicada apenas a modelos com função de aquecedor auxiliar ativa.

Configuração dos Interruptores DIP

	Função	Descrição	Remover a Configuração	Configurar	Por defeito
SW1	Comunicação	N/A (Padrão)	-	-	Desligado
SW2	Ciclo	N/A (Padrão)	-	-	Desligado
SW3	Controle de Grupo	Seleção do Principal e Secundário	Mestre	Seguidor	Desligado
SW4	Modo de Contato Seco	Seleção do módulo de Contato Seco	Controle remoto com fios/sem fios Seleção do modo de funcionamento manual ou auto	Auto	Desligado
SW5	Instalação	Funcionamento contínuo da ventilação	Eliminação do funcionamento contínuo	-	Desligado
SW6	Ligação de Aquecimento	N/A	-	-	Desligado
SW7	Ligação do Ventilador	Seleção da ligação ao Ventilador	Remoção das ligações	Trabalho	Desligado
	Seleção da ventilação (Consola)	Seleção da ventilação para cima/baixo	Ventilação superior + Ventilação inferior	Apenas ventilação superior	
	Seleção da Região	Seleção da região tropical	Modelo Geral	Modelo Tropical	
SW8	etc.	Soltas	-	-	Desligado

Informações Adicionais

Solicitamos, para seu controle e segurança, o preenchimento do quadro abaixo, por parte do instalador do produto. Salientamos que a instalação poderá ser realizada através da rede credenciada pela LG Electronics do Brasil Ltda.

Dados do Produto / Equipamento

Modelo	
Nº de Série	
Nº de Nota Fiscal	
Data	
Revendedor	

Dados do Instalador

Empresa Instaladora	
Endereço	
Cidade / Estado	
Telefone	
Nome do Instalador	
Nome do Primeiro Usuário	
Data da Instalação	
Assinatura do Instalador	



**PRODUZIDO NO
POLO INDUSTRIAL
DE MANAUS**



CONHEÇA A AMAZÔNIA

LG Electronics do Brasil Ltda.

C.N.P.J.: 01.166.372/0008-21

Rua Javari, nº 1.004, Distrito Industrial,

CEP 69075-110, Manaus/AM

Indústria Brasileira

Para sua maior comodidade, solicite a instalação de seu produto (verifique as condições e disponibilidades) através do nosso site www.lg.com/br/suporte ou entre em contato com o SAC.

SAC serviço de atendimento
ao consumidor

4004 5400 Capitais e Regiões Metropolitanas

***0800 707 5454** Demais localidades

*Somente chamadas originadas de telefone fixo

WWW.LG.COM

EM CASO DE DÚVIDA, CONSULTE NOSSO SAC